

# **TÁROLÓ-, KOMISSIÓZÓ- ÉS SZÁLLÍTÓDOBOZOK**

# TARTALOM

## ELŐL NYITOTT TÁROLÓDOBOZOK

A4–A27. OLDAL



Raktári tárolódobozok műanyagból ..... **A4–A11**  
 14/7-es sorozat műanyagból (PE) ..... **A12–A15**  
 14/7-es sorozat acéllemezről ..... **A16–A21**  
 Kísalkatrész-tároló rendszerek ..... **A22–A27**

## KÜLÖNLEGES TÁROLÓDOBOZOK

A111–A115. OLDAL



A szabványon kívüli raklapok méretéhez illeszkedő tárolók és további egyedi kialakítások ..... **A111–A115**

## TÁROLÓDOBOZOK

A28–A35. OLDAL



Tárolódobozok acélból ..... **A28**  
 Tárolódobozok műanyagból ..... **A31–A34**  
 Tárolóvályúk ..... **A35**

## 14/6-OS SOROZATÚ, EGYMÁSRA RAKHATÓ SZÁLLÍTÓDOBOZOK

A36–A49. OLDAL



14/6-os sorozat polietilénből ..... **A36–A43**  
 14/6-os sorozat acéllemezről ..... **A44–A49**

## VEZETŐKÉPES DOBOZOK

A116–A139. OLDAL



14/7-es sorozat ..... **A121–A122**  
 Állványdobozok ..... **A123–A124**  
 14/6-os sorozat ..... **A125–A126**  
 EF-dobozok ..... **A127–A132**  
 MF-tárolók ..... **A133–A134**  
 Felosztási minták betétdobozokkal ..... **A135**  
 Gyűjtőtálca-dobozok ..... **A136**  
 Printofix NYÁK-lap tartók és gyűjtőtálcák, piramistálcák ..... **A137**  
 Vario-keretek és bedugható rekeszosztások ..... **A138–A139**



## DOBOZOK EUOMÉRETEN

A50–A81. OLDAL



Euro-Fix dobozok ..... **A54–A65**  
 MF-dobozok ..... **A66–A71**  
 LTF-dobozok ..... **A72–A73**  
 KLT és összecukható KLT  
 VDA-szabvány szerint ..... **A74–A76**  
 L-KLT ..... **A78**  
 Acéllemez-KLT ..... **A79**  
 LTS-dobozok, LTS-raklapok ..... **A80–A81**

## VESZÉLYESANYAG-TÁROLÓ DOBOZOK

A140–A145. OLDAL



Veszélyesanyag-tárolók euoméretben ..... **A142**  
 Összecukható veszélyesanyag-tárolók ..... **A143**  
 Elfordítva halmozható veszélyesanyag-tárolók, kónuszos veszélyesanyag-tárolók ..... **A144–A145**

## ÖSSZECUKHATÓ TÁROLÓ- ÉS SZÁLLÍTÓDOBOZOK

A82–A91. OLDAL



FK-Box ..... **A86–A90**  
 Összecukható dobozok KB ..... **A91**

## NAGYTERŰ TÁROLÓK ÉS RAKLAPOK

A146–A149. OLDAL



Nagyterű tárolók műanyagból ..... **A148**  
 Nagyterű, összecukható tárolók műanyagból, műanyag raklapok ..... **A149**

## EGYMÁSBA RAKHATÓ TÁROLÓ- ÉS SZÁLLÍTÓDOBOZOK

A92–A109. OLDAL



Elfordítva egymásba rakható dobozok ..... **A96–A101**  
 Egymásba rakható szállító- és komissiózó dobozok ..... **A102–A106**  
 POOLBOX szállítódoboz® ..... **A107**  
 Egymásra rakható, tartókengyeles dobozok ..... **A108–A109**

## EGYMÁSRA RAKHATÓ ACÉLKONTÉNEREK

A150–A155. OLDAL



Egymásra rakható szállítókonténerek, tárolóládák ..... **A152–A153**  
 Rakoncák és rácskonténerek ..... **A154**  
 Acél raklapok, veszélyesanyag-tároló konténerek, tankonténerek ..... **A155**

# A Schäfer dobozok felhasználási területei

Az SSI SCHÄFER tekintélyes kínálata több mint 2000 különböző típusú, kialakítású és nagyságú dobozt foglal magába. Ezeknek a fejlesztéseknek mindegyike az üzemi gyakorlat számtalan példájából adódott. Önnek ez jelenti a biztonságot, mert a gyakorlatban történő kemény igénybevétel jobb minden tesztnél. Bátran hagyatkozhat arra, hogy minden típus kialakítása és anyagminősége megfelel annak, amit megígérünk Önnek.

**Használja az SSI SCHÄFER tudását, mert mi értünk a dobozokhoz!**



# Határtalan sokoldalúság





# Elől nyitott tárolódobozok



Az SSI SCHÄFER dobozokat úgy tervezték, hogy azokat minden állványrendszerbe gond nélkül lehessen beilleszteni és a polcokat ideálisan egészítsék ki. Az egymással összehangolt méretek az egyes polcmezőkben egyedileg és felhasználástól függetlenül kombinálhatók egymással. Nem számít, hogy magasraktárról, egy- vagy többszintes galériás rendszerről vagy teljesen automatizált kisalkatrész-tároló raktárról van-e szó, a Schäfer dobozokkal ezekből tökéletes raktár válik.

**Mert az egyik illeszkedik a másikhoz.**



# Elöl nyitott tárolódobozok polietilénből vagy...

Az SSI SCHÄFER sikeres raktári dobozrendszere műanyag vagy acéllemez alapanyagból készül kommissiózáshoz és vasúti vagy közúti szállításhoz.

Jellemzői:

- Nagy terhelhetőség.
- Az acéllemezről vagy 20-féle változatban műanyagból készülő dobozok egymás között kombinálhatók és egymásra rakhatók.
- Nagy nyílás a kiszedéshez és a jó beleláthatósághoz.
- Címkézhető.
- A három oldalon körbefutó peremnek köszönhetően biztosan rakhatók egymásra.
- Számos tartozékkal el lehet látni.

## Műanyag

Minőségű polietilénből (PE), ellenáll a legtöbb savnak és lúgnak, ütés- és törésbiztos, élelmiszerfiziológiailag közömbös, -40 és +80°C között hőálló.

## Acéllemez

Tartós acéllemezről, tűzihorganyzott vagy szürkés-kék beégetett lakkozással.



LF-sorozatú Lager-Fix dobozok: az SSI SCHÄFER kommissiózó és raktári specialistái 20 változatban és 4 standard színben

Lager-Fix dobozok LF

A8–A11. oldal



14/7-es sorozat PE

A12–A15. oldal

Elöl nyitott tárolódoboz 14/7-es sorozat PE: a klasszikus polietilénből, 4 standard színben és 11-féle méretben

# ... acéllemezből, zárt vagy perforált kivitelben



**14/7-es sorozat acélból**

**A16–A19. oldal**

A klasszikus az elől nyitott tárolódobozok között: 14/7-es sorozat acéllemezből, horganyzott vagy lakkozott, masszív és az igénybevételt jól viselő kialakítás, 9 különböző méretben

**14/7-es sorozat  
acélból, perforált**

**A20–A21. oldal**



A 14/7-es sorozatú acéllemez doboz perforált kivitelben különösen alkalmas tisztítótartálynak precíziós és forgó alkatrészek számára



# A Lager-Fix doboz – egy gyakorlatias raktári megoldás

Az LF-dobozok a 14/7-es PE-sorozat továbbfejlesztett változatai. Kiegészíthetők kombilapokkal és elválasztó falakkal. A sima belső falak és a hátfalon lévő fogantyú bizonyítják a gyakorlatias fejlesztési munkát. A felső perem kialakítása teszi lehetővé a biztos egymásra rakást, a kissé érdesített alj pedig a csúszásmentes szállítást a szállítópályákon.

A polietilén (PE) műanyag törésbiztos, könnyű és ellenálló a legtöbb savval és lúggal szemben, élelmiszerfiziológiailag közömbös, -40 és +80°C között hőálló.

Négy szín könnyíti a raktározást és kommissiózást: piros, kék, zöld és sárga.

Az LF-dobozok egymással kombinálva egymásra rakhatók a 14/6 és a 14/7-es sorozat acéllemez és polietilén tagjaival egyaránt.

Az LF-dobozok is illeszkednek minden SSI SCHÄFER állványrendszerhez.

**A gyakorlatiasság a részletekben rejlik.**

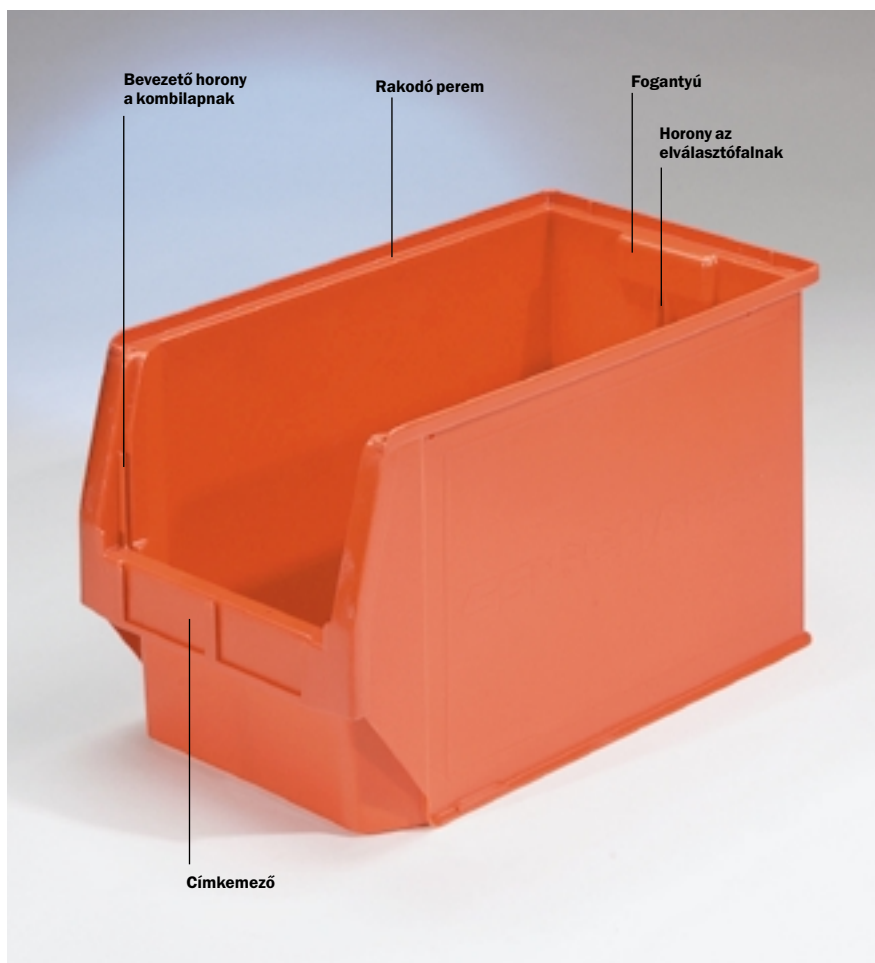

Piros, kék, zöld vagy sárga: a színes LF-dobozok megkönnyítik a kommissiózást

Méret mm-ben	Névleges méret H1/H2 x Sz x M	Belső méret a fenéken H x Sz x hasznos M	Úrtartalom	CSE darab	Cikk Kérjük, adja meg a színt.	Rend.szám
	170/140 x 95 x 50 mm	134 x 88 x 44 mm	0,5 l	50	<b>LF 210 ZW</b>	<b>6990</b>
	160/140 x 95 x 75 mm	133 x 88 x 67 mm válaszfal horonnyal	0,9 l	50	<b>LF 211 ZW PE</b>	<b>92190</b>
	230/200 x 140 x 122 mm	190 x 125 x 110 mm válaszfal horonnyal	2,7 l	40	<b>LF 221 PE</b> <b>LF 221 ZW PE</b>	<b>92150</b> <b>91950</b>
	350/300 x 200 x 145 mm	292 x 182 x 133 mm válaszfal horonnyal fogantyúval fogantyúval és válaszfal horonnyal	7,5 l	28	<b>LF 321 PE</b> <b>LF 321 ZW PE</b> <b>LF 321 G</b> <b>LF 321 G ZW</b>	<b>92070</b> <b>92040</b> <b>91920</b> <b>95520</b>
	350/300 x 200 x 200 mm	291 x 181 x 185 mm válaszfal horonnyal fogantyúval fogantyúval és válaszfal horonnyal	10,4 l	10	<b>LF 322 PE</b> <b>LF 322 ZW PE</b> <b>LF 322 G PE</b> <b>LF 322 G ZW</b>	<b>92060</b> <b>92020</b> <b>92010</b> <b>95510</b>
	500/450 x 150 x 145 mm	443 x 121 x 126 mm standard válaszfal horonnyal	7,6 l	20	<b>LF 511 PP</b>	<b>92110</b>
	500/450 x 300 x 145 mm	445 x 280 x 129 mm fogantyúval válaszfal horonnyal és fogantyúval	16,5 l	14	<b>LF 531 PE</b> <b>LF 531 G PE</b> <b>LF 531 G ZW</b>	<b>92140</b> <b>91990</b> <b>92180</b>
	500/450 x 300 x 200 mm	445 x 278 x 185 mm válaszfal horonnyal fogantyúval válaszfal horonnyal és fogantyúval	23,5 l	10	<b>LF 532 PE</b> <b>LF 532 ZW PE</b> <b>LF 532 G PE</b> <b>LF 532 G ZW</b>	<b>92050</b> <b>92030</b> <b>92000</b> <b>95500</b>
	500/450 x 300 x 300 mm	444 x 277 x 285 mm válaszfal horonnyal fogantyúval válaszfal horonnyal és fogantyúval	38,0 l	igény szerint	<b>LF 533</b> <b>LF 533 ZW</b> <b>LF 533 G PE</b> <b>LF 533 G ZW PE</b>	<b>91940</b> <b>91930</b> <b>92080</b> <b>92090</b>
	520/450 x 450 x 300 mm	443 x 425 x 277 mm válaszfal horonnyal és fogantyúval	57,0 l	igény szerint	<b>LF 543 G PE</b> <b>LF 543 G ZW PE</b>	<b>92100</b> <b>95560</b>

Standard színek:

piros



sárga



zöld



kék



# Betétdobozok, elválasztófalak, porvédő fedelek

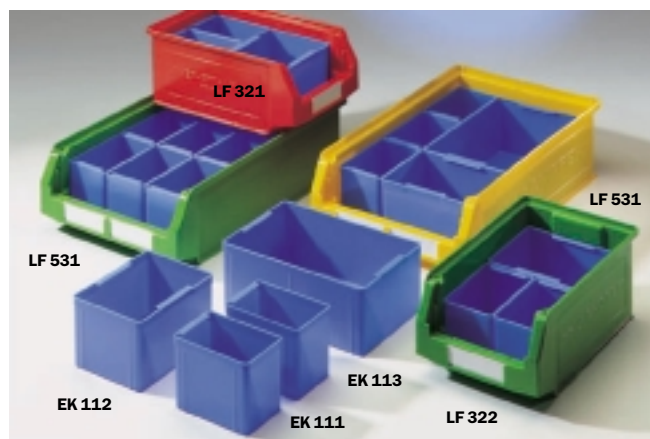

## Betétdobozok

Polisztirolból, az LF 531 és az LF 321 típusokhoz.

Diagram	Doboztípus	H x Sz x M mm	Anyaga	CSE	Cikk	Rend. szám
	LF 531, LF 321	137 x 87 x 110	polisztirol	48	<b>EK 111</b>	<b>22640</b>
	LF 531, LF 321	174 x 137 x 110	polisztirol	40	<b>EK 112</b>	<b>22630</b>
	LF 531, LF 321	274 x 174 x 110	polisztirol	36	<b>EK 113</b>	<b>22620</b>

## Elválasztófalak polisztirolból

A dobozok felosztásához bevezető horonnyal (l. A9. oldal).

Az egymásra rakhatóság ezzel is megmarad. CSE: 10 db.

Doboztípus	Cikk	Rend. szám
LF 543 G ZW PE	<b>ZW 533 G/543 G</b>	<b>93080</b>
LF 533 G ZW PE	<b>ZW 533 G/543 G</b>	<b>93080</b>
LF 533 ZW PE	<b>ZW 533 G/543 G</b>	<b>93080</b>
LF 532 ZW PE	<b>ZW 532</b>	<b>93040</b>
LF 532 G ZW PE	<b>ZW 532 G</b>	<b>95530</b>
LF 531 G ZW PE	<b>ZW 531 G</b>	<b>93280</b>
LF 511 PP, keresztirányú válaszfal	<b>RKT 300</b>	<b>14720</b>
LF 511 PP, hosszirányú válaszfal	<b>LF-T 511</b>	<b>92120</b>
LF 322 ZW PE	<b>ZW 322</b>	<b>93050</b>
LF 322 G ZW PE	<b>ZW 322 G</b>	<b>95540</b>
LF 321 ZW PE	<b>ZW 321</b>	<b>93060</b>
LF 321 G ZW PE	<b>ZW 321 G</b>	<b>95550</b>
LF 221 ZW PE	<b>ZW 221</b>	<b>91910</b>
LF 211 ZW PE	<b>ZW 211</b>	<b>92990</b>
LF 210 ZW PE	<b>ZW-K 210</b>	<b>91900</b>



## Porvédő fedelek

Csak az LF 532 és az LF 322 típusokhoz. Átlátszó műanyagból.

Elöl nyitott. CSE: 10 db.

Doboztípus	Cikk	Rend. szám
LF 532 PE	<b>DL 532</b>	<b>93190</b>
LF 322 PE	<b>DL 322</b>	<b>93200</b>



# Porvédő fedelek, kombilapok

## Porvédő fedelek

Átlátszó műanyagból. CSE: 10 db.

Doboztípus	Cikk	Rend. szám
LF 532 PE + ZW PE + G PE + G ZW PE	DC 532	93120
LF 531 PE + G PE + G ZW PE	DC 531	93220
LF 511 PP	DC 511	93290
LF 322 PE + ZW PE + G PE + G ZW PE	DC 322	93130
LF 321 PE + G PE + ZW PE + G ZW PE	DC 321	93140
LF 221 PE + ZW PE	DC 221	93230
LF 211 ZW PE	DC 211	93240



## Kombilapok

Az LF-dobozokhoz, átlátszó, minőségi műanyagból, a por elleni védelemhez. Olyan rögzítéssel, hogy még a színültig tele dobozból sem tud kiesni semmi. Egymásra rakott állapotban nyitható. Kiegészítő, nagy címkemezővel. Betétfogantyúkkal és elválasztófalakkal is egymásra rakható. CSE: 10 db.

Doboztípus	Cikk	Rend. szám
LF 533 PE + G PE + G ZW PE	CS 533	93090
LF 532 PE + G PE + ZW PE + G ZW PE	CS 532	93020
LF 322 PE + G PE + ZW PE + G ZW PE	CS 322	93030
LF 321 PE + ZW PE + G ZW PE	CS 321	93110



## Betétfogantyúk

Fekete, törésbiztos műanyagból.

Súlyos tartalmú dobozok mozgatásához. Utólag könnyen felszerelhető. CSE: 10 db.

Doboztípus	Cikk	Rend. szám
LF 543 G PE + G ZW PE	TS 543	95590
LF 533 PE + ZW PE + G PE + G ZW PE	TS 533	93100
LF 532 PE + G PE + ZW PE + G ZW PE	TS 532	93000
LF 531 PE + G PE + ZW PE	TS 531	93250
LF 322 PE + G PE + ZW PE + G ZW PE	TS 322	93010



# 14/7-es sorozat polietilénből...

Sok éve műanyagból is készül ez a már klasszikusnak mondható tárolódoboz. A polietilén mint alapanyag további nagy előnyöket kölcsönöz a Lager-Fix dobozoknak: törésbiztos, könnyű, ellenálló a legtöbb savval és lúggal szemben, élelmiszerfiziológiailag közömbös, és -40 és +80°C között hőálló. A raktározás és kommissiózás megkönnyítéséhez a 14/7-es sorozat is ugyanabban a négy színben készül: piros, kék, zöld és sárga. Az SSI SCHÄFER természetesen vezetőképes kivitel is kínál fekete színben (l. a *Vezetőképes dobozok* részt).

A 14/7-es PE sorozat a 14/7-es sorozat acéllemez darabjaival éppen úgy egymásra rakható kombinálva, mint LF-dobozokkal és a 14/6-os sorozattal.



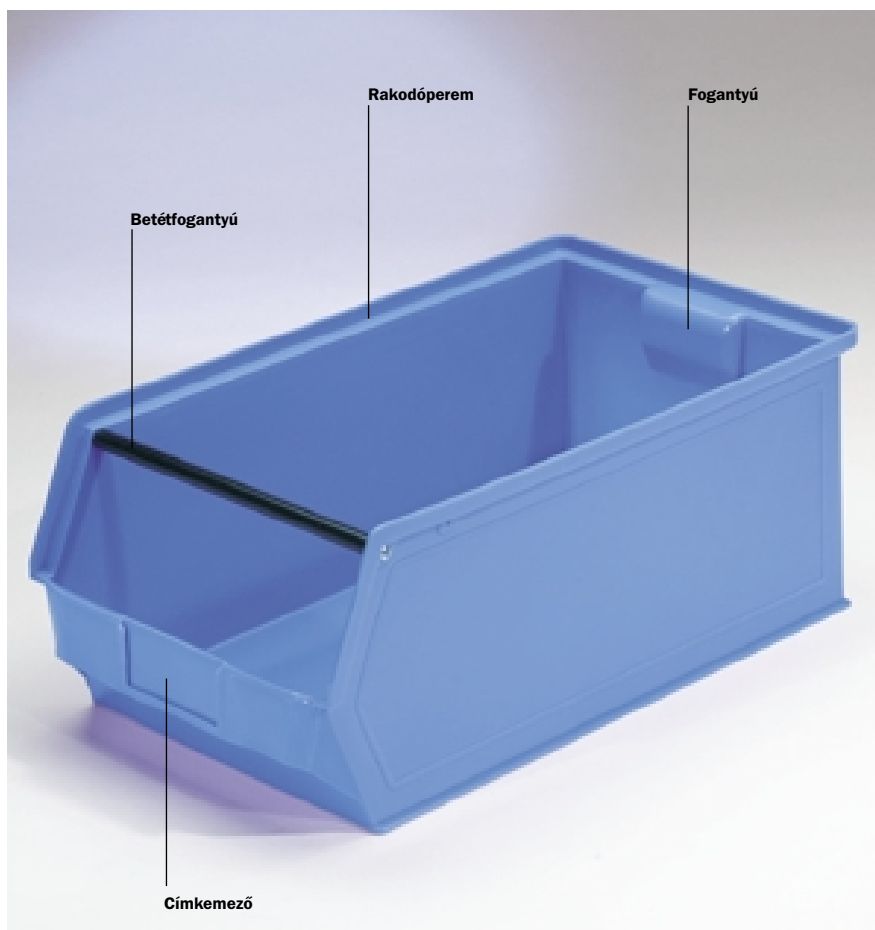

Természetesen a dobozok minden SSI SCHÄFER állványrendszerbe illeszkednek.

**Az SSI SCHÄFER a tárolódobozok teljes választékát kínálja.**

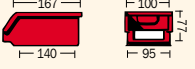

Piros, kék, zöld vagy sárga: a 14/7-es PE sorozat könnyebbé teszi a kommissiózást

# ... a sokoldalú műanyag dobozok

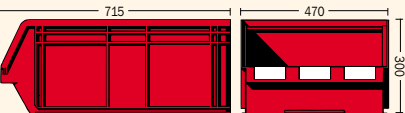
Méret mm-ben	Névleges méret H1/H2 x Sz x M	Belső méret a fenéken H x Sz x hasznos M	Úrtartalom	CSE darab	Cikk Kérjük, adja meg a szint.	Rend.szám
	92/70 x 95 x 50 mm	63 x 91 x 43 mm	0,26 l	50	<b>14/7-6 PE</b>	<b>6980</b>
	fröccsöntött középső válaszfalal 92/70 x 95 x 50 mm	63 x 44 x 43 mm osztásonként	0,26 l	50	<b>14/7-6 M PE</b>	<b>7000</b>
	167/140 x 95 x 77 mm	133 x 88 x 66 mm	0,8 l	50	<b>14/7-5 PE</b>	<b>6960</b>
	230/200 x 140 x 122 mm	191 x 125 x 109 mm	2,6 l	40	<b>14/7-4 PE</b>	<b>6920</b>
	350/300 x 200 x 145 mm	291 x 182 x 132 mm	7,2 l	28	<b>14/7-3 Z PE</b>	<b>6880</b>
	horonyal a válaszfalhoz ZW 3 ZD 350/300 x 450 x 145 mm	292 x 430 x 129 mm	17,0 l	10	<b>14/7-3 ZD PP</b>	<b>7010</b>
	350/300 x 200 x 200 mm	291 x 181 x 185 mm	10,0 l	20	<b>14/7-3 PE</b>	<b>6840</b>
	510/450 x 300 x 145 mm	445 x 280 x 129 mm	16,0 l	14	<b>14/7-2 H PE</b>	<b>6800</b>
	510/450 x 300 x 200 mm	442 x 280 x 183 mm	23,0 l	10	<b>14/7-2 PE</b>	<b>6750</b>
	510/450 x 300 x 300 mm	442 x 280 x 285 mm	37,0 l	igényszerint	<b>14/7-2 Z PE</b>	<b>6710</b>
	715/630 x 450 x 300 mm	607 x 422 x 277 mm	74,0 l	igényszerint	<b>14/7-1 PE</b>	<b>16350</b>

Standard színek:

piros



sárga



zöld



kék



# Betétdobozok, betétrekeszek, porvédő csapófedelek

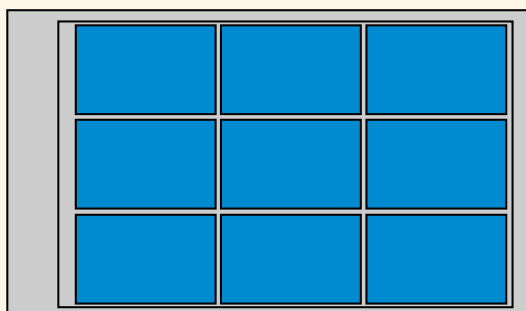

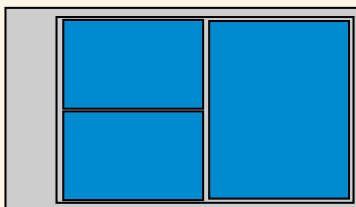

9 x EK111, 14/7-2 H PE dobozban

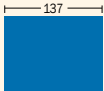

2 x EK111 és 1 x EK112, 14/7-3 Z PE dobozban

## Betétdobozok

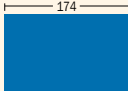
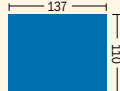
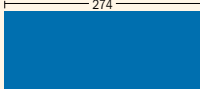
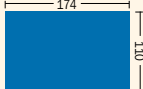
		Doboztípus 14/7-2 H PE, 14/7-3 Z PE	H x Sz x M 137 x 87 x 110 mm	Anyag polisztirol	<b>Cikk</b> EK 111	<b>Rend. szám</b> 22640
		14/7-2 H PE, 14/7-3 Z PE	174 x 137 x 110 mm	polisztirol	<b>EK 112</b>	<b>22630</b>
		14/7-2 H PE, 14/7-3 Z PE	274 x 174 x 110 mm	polisztirol	<b>EK 113</b>	<b>22620</b>

## Betétrekeszek polisztirolból

Hossz- és keresztosztással. CSE: 10 db.

Doboztípus	H x Sz x M mm	Osztás	Cikk	Rend. szám
14/7-3 Z PE	320/285 x 180 x 60	hosszirányú	<b>EM 3-0</b>	<b>7110</b>
		keresztirányú	<b>EM 3-1</b>	<b>7111</b>
14/7-4 PE	210/170 x 125 x 50	hosszirányú	<b>EM 4-0</b>	<b>7120</b>
		keresztirányú	<b>EM 4-1</b>	<b>7121</b>
14/7-5 PE	155/130 x 85 x 30	hosszirányú	<b>EM 5-0</b>	<b>7130</b>
		keresztirányú	<b>EM 5-1</b>	<b>7131</b>
14/7-2 H PE	470/435 x 280 x 125	keresztirányú	<b>EM 2 H</b>	<b>93210</b>



## Porvédő csapófedelek SK

Átlátszó műanyagból. CSE: 10 db.

Doboztípus	Cikk	Rend. szám
14/7-4 PE	<b>SK-4-K</b>	<b>7360</b>
14/7-5 PE	<b>SK-5-K</b>	<b>7370</b>

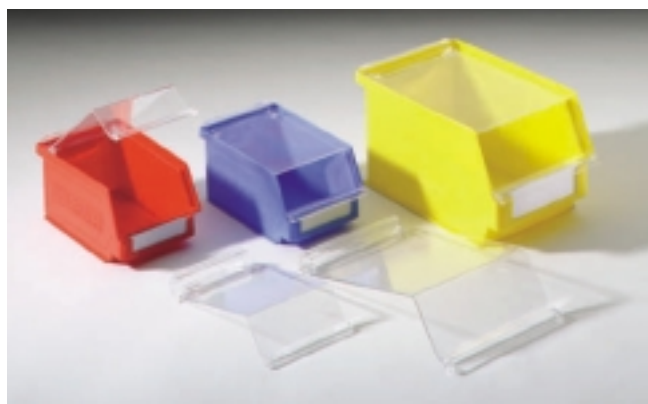

# Elválasztófalak, betétfogantyúk és emelőkocsi

## Elválasztófalak

Horganyzott acéllemezből a dobozok hosszirányú osztásához.  
CSE: 10 db és 2-2 db rögzítőléc.

Doboztípus	Cikk	Rend.szám
14/7-3ZPE	ZW-3Z-K	16953
14/7-3PE	ZW-3K	7055
14/7-2PE	ZW-2K	7045
14/7-1PE	ZW-1K	7033



## Betétfogantyúk

Fekete, törésbiztos műanyagból.  
Nehéz, súlyos tartalmú dobozokra alkalmas, utólag könnyen felszerelhető. CSE: 10 db.

Doboztípus	Cikk	Rend.szám
14/7-1PE	TS 543	95590
14/7-2PE, 14/7-2HPE	TS 533	93100
14/7-2PE, 14/7-2HPE	TS 532	93000
14/7-2PE, 14/7-2HPE	TS 531	93250
14/7-3PE	TS 322	93010



## Emelőkocsi

Acélkeret, szürkés-kék lakkozással. Teherbírás max. 200 kg.  
Elforduló és fix kerekkel – Ø 125/200 mm.

	Cikk	Rend.szám
Emelőkocsi 14/7-1PE-hez	SHK 1	16720



Emelőkocsi SHK 1 14/7-1 PE dobozzal



# 14/7-es sorozat acéllemezből

A döntött elejű raktári dobozok között ezt a „klasszikusnak” számító típust több mint ötven évvel ezelőtt fejlesztette ki az SSI SCHÄFER. A 14/7-es sorozat az alapja a műanyag és acél alapanyagú, legkülönbézetű továbbfejlesztett változatoknak. Vele kezdődött az SSI SCHÄFER raktári dobozainak diadalmenete az egész világon.

A 14/7-es sorozat acélból készült tagjai nagy stabilitásukról, robusztusságukról és egymásra rakott állapotban rendkívüli teherbírásukról ismertek. Ha a nehéz alkatrészek, mint például szegecsek, csavarok vagy fogaskerekek miatt nagy mechanikus terhelések lépnek fel, akkor ezek a dobozok az optimális raktári tárolóedények. A tetszés szerint választható szürkékék lakkozás vagy a tűzhorganyzás a korrózió ellen védelmet nyújt, ha Önnek gyakran kell a dobozokat a szabadban használnia.



A visszahajtott rakodóperem nagy stabilitást biztosít

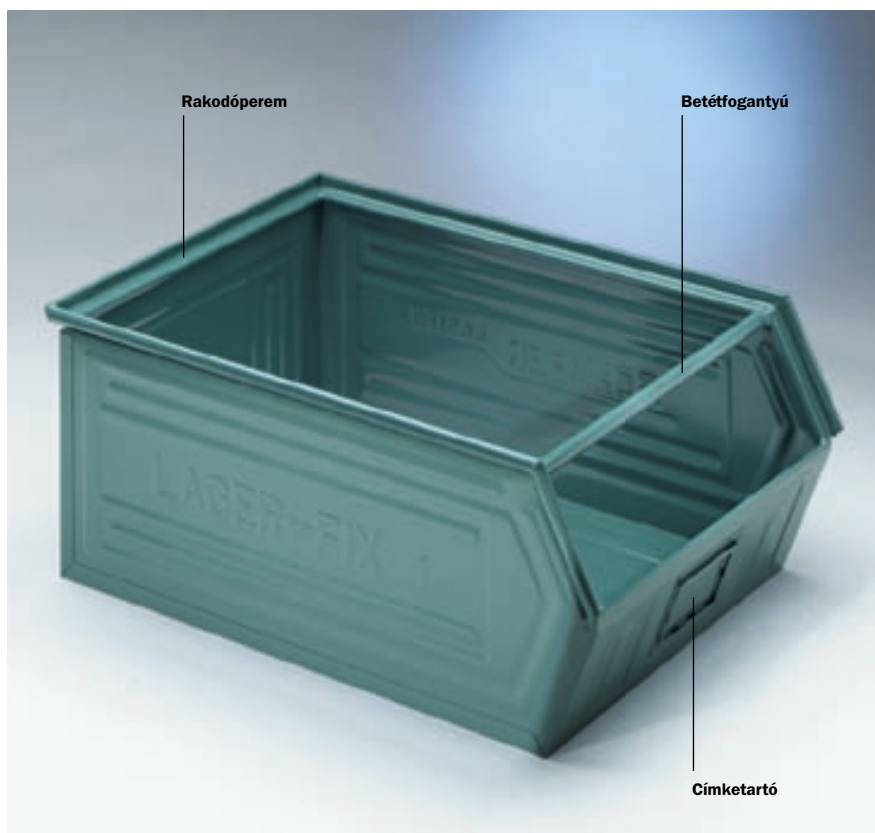

Szürkékék lakkozás vagy tűzhorganyzás:  
bármely célra a megfelelő felületvédelem

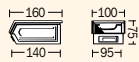
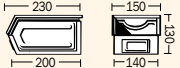
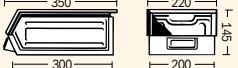
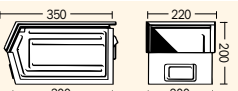
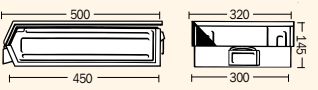
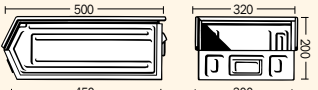
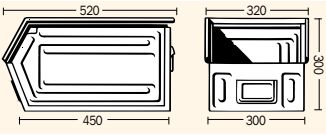
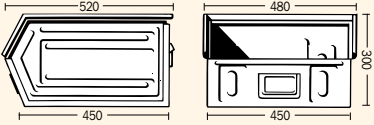
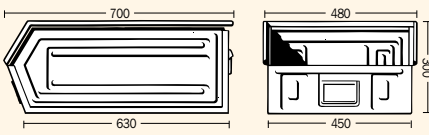
Méret mm-ben	Névleges méret H1/H2 x Sz x M	Max. terhelhetőség egyedül halmazva	Úrtartalom	Kivitel	Cikk	Rend. szám
	160/140 x 95 x 75 mm	2,5 kg 25 kg	0,7 l	lakkozott horganyzott	<b>14/7-5 I</b> <b>14/7-5 v</b>	<b>6930</b> <b>6940</b>
	230/200 x 140 x 130 mm	8 kg 120 kg	3,5 l	lakkozott horganyzott	<b>14/7-4 I</b> <b>14/7-4 v</b>	<b>6890</b> <b>6900</b>
	350/300 x 200 x 145 mm	60 kg 600 kg	8,5 l	lakkozott horganyzott	<b>14/7-3 Z I</b> <b>14/7-3 Z v</b>	<b>6850</b> <b>6860</b>
	350/300 x 200 x 200 mm	60 kg 1000 kg	11,0 l	lakkozott horganyzott	<b>14/7-3 I</b> <b>14/7-3 v</b>	<b>6810</b> <b>6820</b>
	500/450 x 300 x 145 mm	80 kg 600 kg	18,0 l	lakkozott horganyzott	<b>14/7-2 H I</b> <b>14/7-2 H v</b>	<b>6770</b> <b>6780</b>
	500/450 x 300 x 200 mm	120 kg 1200 kg	27,0 l	lakkozott horganyzott	<b>14/7-2 I</b> <b>14/7-2 v</b>	<b>6720</b> <b>6730</b>
	520/450 x 300 x 300 mm	150 kg 1500 kg	41,0 l	lakkozott horganyzott	<b>14/7-2 Z I</b> <b>14/7-2 Z v</b>	<b>6690</b> <b>6700</b>
	520/450 x 450 x 300 mm	150 kg 1500 kg	60,0 l	lakkozott horganyzott	<b>14/7-1 Z I</b> <b>14/7-1 Z v</b>	<b>6670</b> <b>6680</b>
	700/630 x 450 x 300 mm	180 kg 2500 kg	83,0 l	lakkozott horganyzott	<b>14/7-1 I</b> <b>14/7-1 v</b>	<b>6650</b> <b>6660</b>

A 14/7-es sorozat acéllemez dobozai kombinálva egymásra rakhatók a 14/7-es sorozat műanyag darabjaival, az LF-dobozokkal és a 14/6-os sorozat tagjaival. Természetesen pontosan illeszkednek minden SSI SCHÄFER állványrendszerhez. A 14/7-es sorozat dobozait gyakran lemásolják, de minőségét sohasem érik el.

Standard színek:

horganyzott



szürkés-kék  
lakkozott



# Kiegészítők

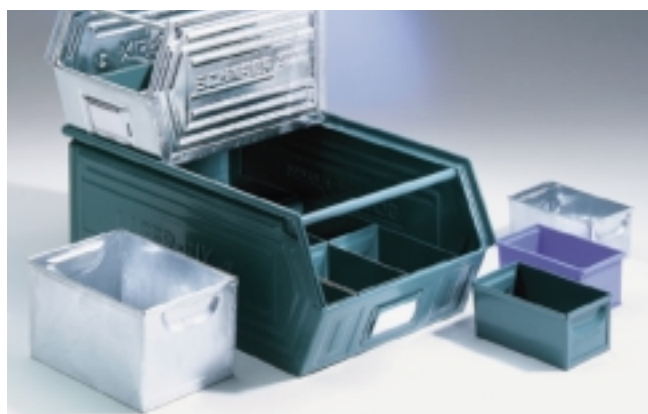

## Betétdobozok

Felosztási lehetőség a 14/7-es sorozat dobozain belül:

14/7-1: 8 betétdoboz 14-1, 14/7-2: 9 betétdoboz 14-2, 14/7-3: 4 betétdoboz 14-2.

Doboztípus	H x Sz x M	Úrtartalom	Kivitel	Cikk	Rend. szám
14/7-1	220 x 155 x 120 mm	4,1 l	acél, lakkozott acél, horganyzott	<b>14-1</b> <b>14-1 v</b>	<b>7060</b> <b>7070</b>
14/7-2 és 14/7-3	145 x 95 x 70 mm	0,86 l	acél, lakkozott acél, horganyzott	<b>14-2</b> <b>14-2 v</b>	<b>7080</b> <b>7090</b>
14/7-2 és 14/7-3	145 x 95 x 70 mm	0,86 l	PE, kék	<b>14-2 PE</b>	<b>7100</b>



## Elválasztófalak

Horganyzott acéllemez a doboz hosszirányú osztásához.

CSE: 10 db és 2-2 rögzítőléc.

Doboztípus	Cikk	Rend.szám
14/7-3 Z	<b>ZW-3 Z-B</b>	<b>16950</b>
14/7-3	<b>ZW-3-B</b>	<b>7050</b>
14/7-2	<b>ZW-2-B</b>	<b>7040</b>
14/7-1	<b>ZW-1-B</b>	<b>7030</b>

## Feltűzhető címkekeret

Ez a keret egy kb. 50°-os szögacélból áll, amely a doboz homlokoldalára illeszkedik. Így könnyen láthatóan elhelyezhetők a tartalomra vonatkozó fontos adatok.

Kivitel: horganyzott.

CSE: 50 db.

Doboztípus	Címkeméret	Cikk	Rend. szám
14/7-1, 1Z, 2Z	105 x 72 mm	<b>AE 1</b>	<b>7560</b>
14/7-2 és 3	82 x 47 mm	<b>AE 2</b>	<b>7570</b>
14/7-4	72 x 38 mm	<b>AE 4</b>	<b>7580</b>

### Porvédő fedél SD

Horganyzott acéllemezből.  
CSE: 10 db.

Doboztípus	Cikk	Rend.szám
14/7-1	SD-1	7220
14/7-1Z	SD-1Z	7230
14/7-2	SD-2	7240
14/7-2Z	SD-2Z	7250
14/7-3	SD-3	7260
14/7-3Z	SD-3Z	7270
14/7-4	SD-4	7280

### Porvédő csapófedél SK

Átlátszó műanyagból, a berakonyítás lezárásához.  
CSE: 10 db.

Doboztípus	Cikk	Rend.szám
14/7-1	SK-1	7290
14/7-1Z	SK-11	7300
14/7-2	SK-2-B	7310
14/7-2Z	SK-21-B	7320
14/7-3	SK-3-B	7330
14/7-3Z	SK-31-B	7340

### Zárófedél

Közúti és vasúti szállításhoz.  
Az acéldobozok rögzíthető zárófedelei plombálhatók.  
A dobozokat a zárófedelekkel is egymásra lehet rakni.  
Kivétel: szűrőkésék, lakkozott.

Doboztípus	Cikk	Rend.szám
14/7-1	VD 14/7-1	7190
14/7-2	VD 14/7-2	7200
14/7-3	VD 14/7-3	7210

### Emelőkocsi SH 1

H 880 x Sz 630 x M 280 mm. Teherbírás max. 300 kg.  
A 14/7-1 típusú, elől nyitott tárolódobozokhoz, acéllemezből.  
2-2 elforduló és fix kerékkel – Ø 125/195 mm.

	Cikk	Rend.szám
Emelőkocsi SH 1	SH 1	10790

### Emelőkocsi SH 2

H 725 x Sz 480 x M 185 mm. Teherbírás max. 200 kg.  
A 14/7-2 típusú, elől nyitott tárolódobozokhoz, acéllemezből.  
2-2 elforduló és fix kerékkel – Ø 125/195 mm.

	Cikk	Rend.szám
Emelőkocsi SH 2	SH 2	10800

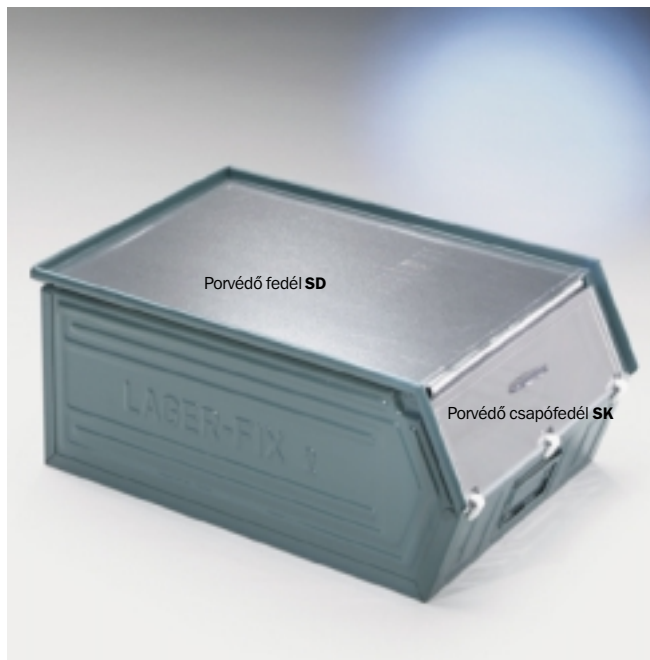

# Perforált, különleges kialakítások

A cső formájában kialakított rakodóperem háromszoros anyagvastagságnak felel meg, és helytáll a nehéz üzemi körülmények között fellépő terheléseknél, ütközéseknél.

A perem lyukasztása biztosítja, hogy a mosószeres és a vegyszerek közvetlenül a tisztítási eljárás után lefolyjanak, és ne maradjanak belül.

Ez teljes mértékben megfelel a szennyezőanyag-kibocsátásra vonatkozó németországi 2. törvény előírásainak.



Összepréselt perem



Visszahajtott perem

# A lyukazási minták

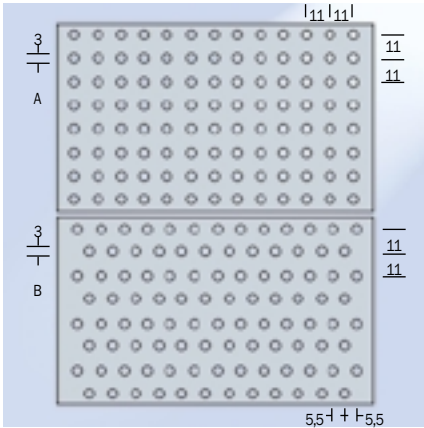

Lyukazási sablon 110

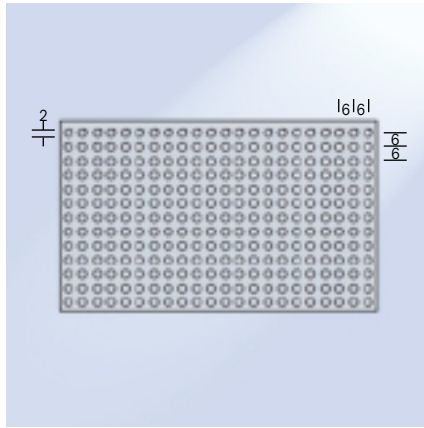

Lyukazási sablon 111

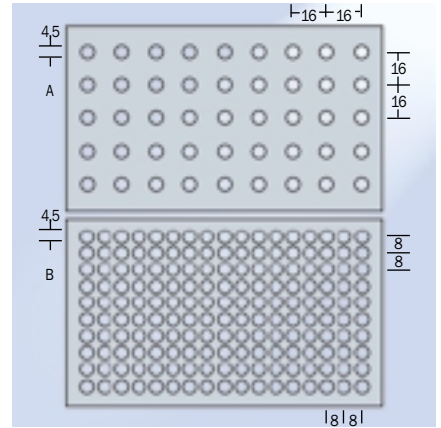

Lyukazási sablon 112

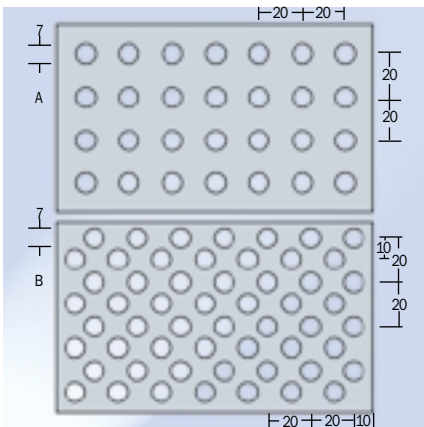

Lyukazási sablon 113

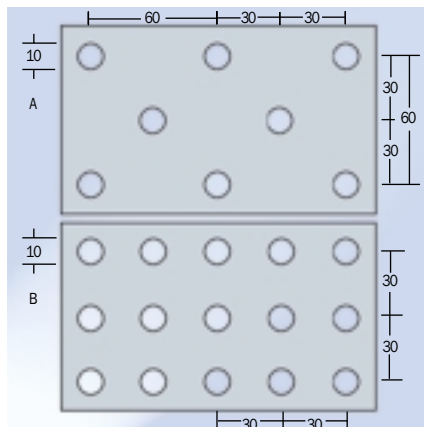

Lyukazási sablon 114

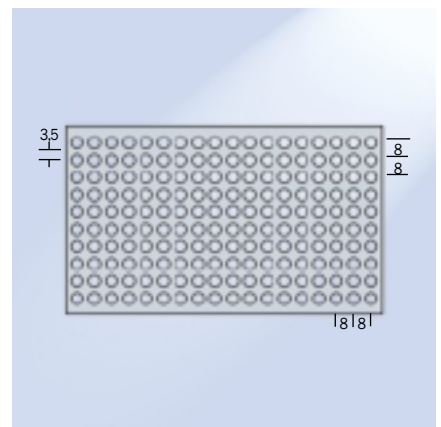

Lyukazási sablon 115

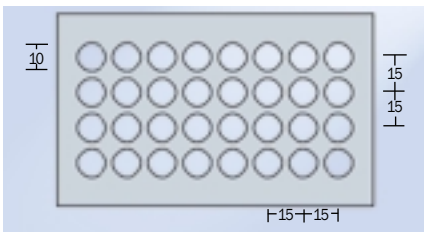

Lyukazási sablon 116

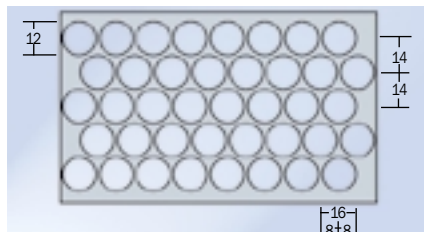

Lyukazási sablon 117

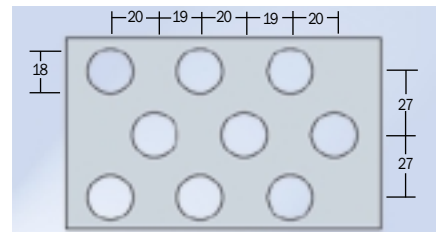

Lyukazási sablon 118

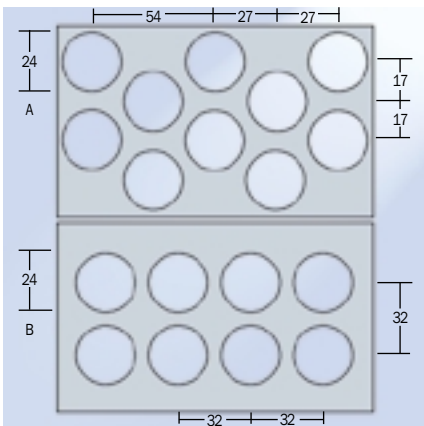

Lyukazási sablon 119



# Kisalkatrész-tároló rendszerek



A kisalkatrész-tároló rendszerek 200-féle termékcsoporthat áttekinthető elhelyezését teszik lehetővé.

Legyen akár a Fix Assistent dobozegység, a falra szerelhető profil, a Fix fali állvány, a Fix dobozos tárolóállvány vagy a Fix szállítókeret – az SSI SCHÄFER minden feladatra gyakorlatias megoldást nyújt.





# Falra szerelhető profilok, Fix fali állványok

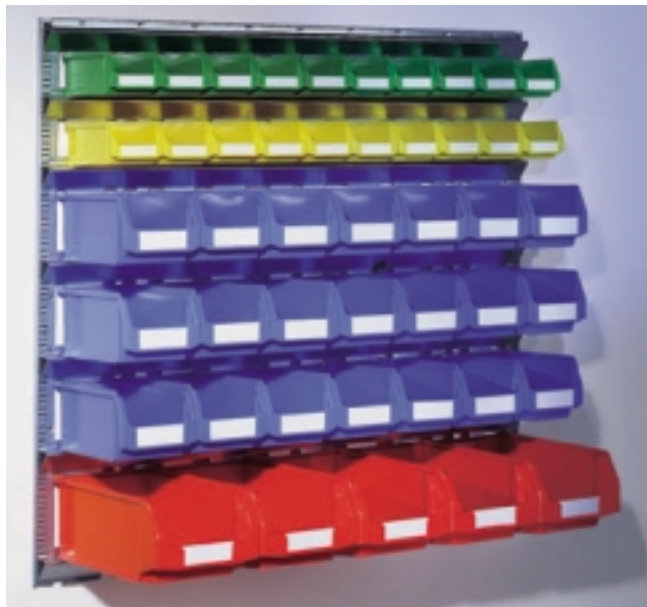

## Fali szerelőlécek és falra szerelhető profilok

A fali szerelőléceket a falra rögzítjük, a profilokat beakasztjuk – és kész. A profilok osztása tetszés szerinti magasságra állítható.

### Fali szerelőlécek

Falmagasság min. 1000 mm.

	Cikk	Rend.szám
Fali szerelőlécek	<b>MS1000</b>	<b>8390</b>

### Falra szerelhető profilok

Falszélesség min. 1116 mm. CSE: 10 db.

	Cikk	Rend.szám
Falra szerelhető profilok	<b>PE/a</b>	<b>7940</b>

### Fix fali állványok

Egyedi állványigények kialakításához. A sorolható építési mód lehetővé teszi a tetszés szerinti bővítést. Öt különböző nagyságú polclap van az eltérő dobozméretekhez. A fali állványok kialakítása alkalmas a 14/7-6 PE, LF 211 PE és LF 221 PE dobozokhoz vagy polcfelosztó elemekhez (dobozok helyett). Az alapegység mérete: M 1000 x Sz 640 mm.

	Méret	Cikk	Rend.szám
Fali tartósín, horganyzott	M 1000 mm	<b>FWS</b>	<b>1950</b>
Polclap, horganyzott és résejt, 6 x 14/7-6 PE dobozhoz	Mé 100 mm	<b>FWc</b>	<b>1960</b>
Polcfelosztó elem, horganyzott		<b>FWc2</b>	<b>1970</b>
Polclap, horganyzott és résejt, 6 x LF 211 PE dobozhoz	Mé 155 mm	<b>FWb</b>	<b>1980</b>
Polcfelosztó elem, horganyzott		<b>FWb2</b>	<b>1990</b>
Polclap, horganyzott és résejt, 4 x LF 221 PE dobozhoz	Mé 220 mm	<b>FWa</b>	<b>2000</b>
Polcfelosztó elem, horganyzott		<b>FWa2</b>	<b>2010</b>
Polclap, ezüstszürke, lakkozott	Mé 180 mm	<b>FWd</b>	<b>2020</b>
Polclap, ezüstszürke, lakkozott	Mé 300 mm	<b>FWe</b>	<b>2030</b>

## Falra szerelhető profilok komplett összeállításai

Fali szerelőlécek, falra szerelhető profilok, LF-dobozok szín szerint válogatva, rögzítő tartozékok és rugók.

Készlet	Cikk	Rend.szám
2 fali szerelőléc, 8 fali profil, 70 x LF 211 PE (3 színben)	<b>PEK 1-0</b>	<b>8400</b>
2 fali szerelőléc, 7 fali profil, 30 x LF 211 PE, 21 x LF 221 PE (3-3 színben)	<b>PEK 2-0</b>	<b>8410</b>
2 fali szerelőléc, 7 fali profil, 20 x LF 211 PE, 28 x LF 221 PE (2-2 színben)	<b>PEK 3-0</b>	<b>8420</b>
2 fali szerelőléc, 7 fali profil, 30 x LF 211 PE (3 színben), 14 x LF 221 PE (2 színben), 5 x LF 321 PE (1 színben)	<b>PEK 4-0</b>	<b>8430</b>

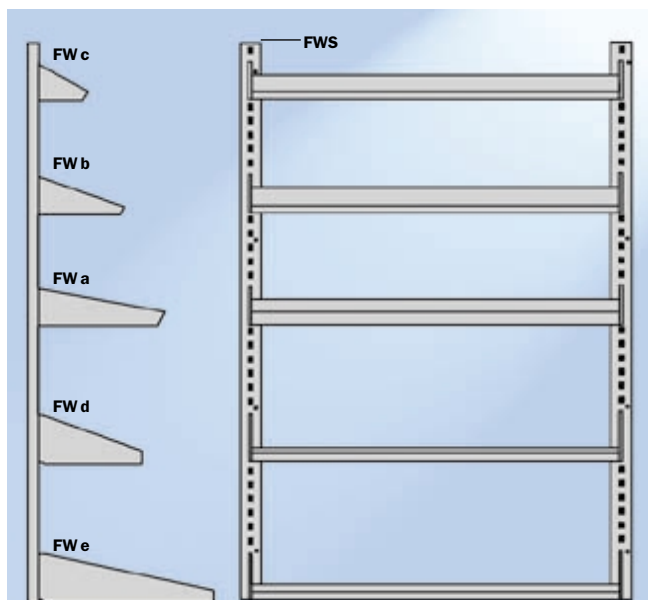

# Doboztartó profilok, Fix-Assistent dobozegységek, portafix

## Komplett állványegység FW 333

2 falra szerelhető sín, 3 polclap FWc, 3 polclap FWb, 3 polclap FWa, 18 doboz 14/7-6 PE, 18 doboz LF 211 PE, 12 doboz LF 221 PE.

	Cikk	Rend.szám
Komplett állványegység FW 333	FW 333	2040



## Doboztartó profilok

LF 211 PE, LF 221 PE és 14/7-6 PE dobozokhoz. A doboztartó profilokat dübellel és csavarokkal a falra rögzítjük, a dobozokat beakasztjuk – és kész. A doboztartó profilok osztásközei szabadon állíthatók. Anyag: acéllemez, horganyzott. CSE: 10 db.

Doboztípus	Cikk	Rend.szám
11 x 14/7-6 PE	FEL 6	7930
11 x LF 211 PE	FEL 5	7920
7 x LF 221 PE	FEL 4	7910

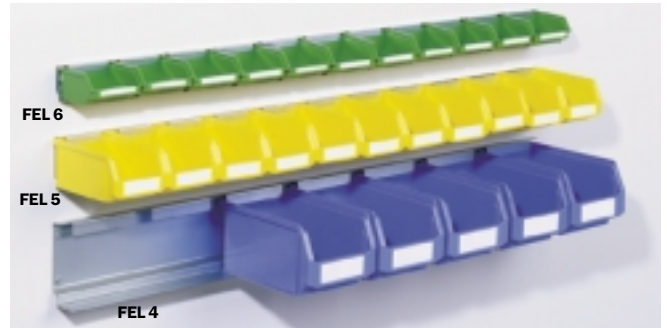

## Fix-Assistent dobozegységek

LF 211 PE, LF 221 PE és 14/7-6 PE dobozokhoz. A gyártás és az üzem területén lerakható állvány acéllemezről, dönthető polcokkal, elől-hátul ütközőperemmel, a polcok horganyzottak. A dobozok szín szerint rendezhetők.

Sz x M x Mé	Kivétel	Cikk	Rend.szám
620 x 390 x 240 mm	dobozok nélkül	FA 4 o.K.	7730
	12 x LF 221 PE dobozzal	FA 4 PE	7750
535 x 350 x 210 mm	dobozok nélkül	FA 5 o.K.	7830
	15 x LF 211 PE dobozzal	FA 5 PE	7850
535 x 350 x 180 mm	dobozok nélkül	FA 6 o.K.	7880
	20 x 14/7-6 PE dobozzal	FA 6 PE	7900

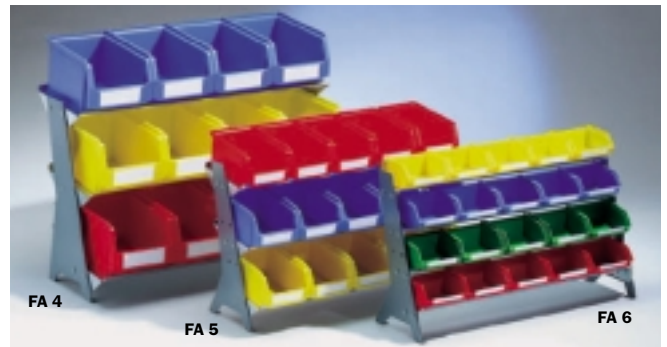

## portafix

Poliétilénből, egymásra rakható és szállítható. Ütés- és törésbiztos, csavarodásmentes burkolat. Furatok a fali rögzítéshez. Lerakó mélyedés a szerszámoknak és hordfogantyú. A burkolat és a dobozok különböző színkombinációkban. Két portafix pf 6 a kiegészítő zsanérral kézikofferré szerelhető össze.

Sz x M x Mé mm	Kialakítás	CSE	Cikk	Rend.szám
360 x 470 x 170	12 x 14/7-5 PE, porvédő csapófedél	3 db	PF 5	19190
360 x 350 x 100	6 x 14/7-6 PE, 6 x 14/7-6 M PE, 1 műanyag zsanér, porvédő csapófedél	4 db	PF 6	19150

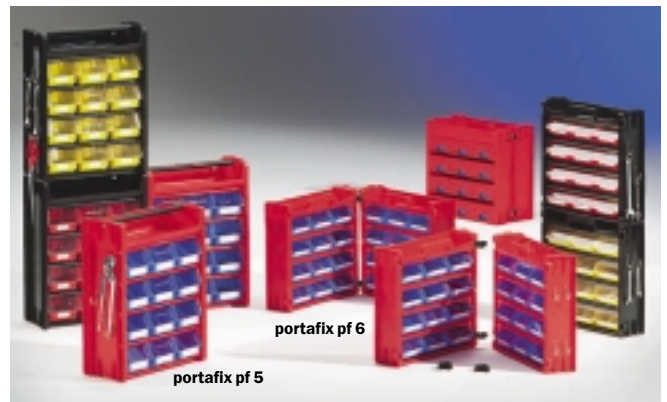

# Fix dobozos tárolóállványok



## Fix dobozos tárolóállványok

Hegesztett szögacél keret ezüstszürke lakkozással. A dobozok tartóléceinek magassága állítható. A dobozok szín szerint rendezhetők.

Méret (egyoldalas kivitel):

Sz 1145 x M 1950 x Mé 400 mm.

Méret (kétoldalas kivitel):

Sz 1145 x M 1950 x Mé 800 mm.

Doboztartó profilok igény esetén.



Doboztartó profil

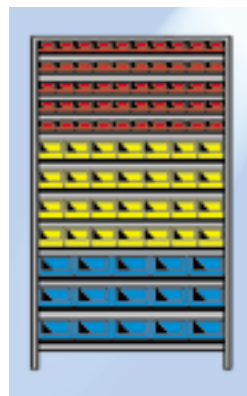
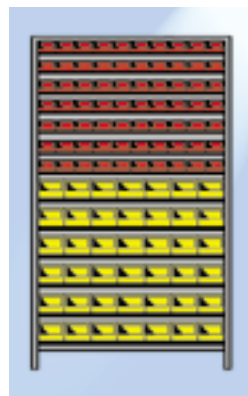
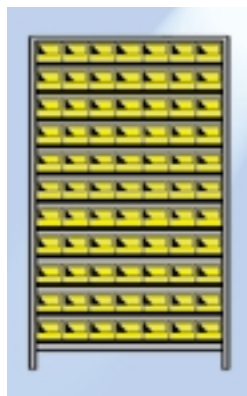
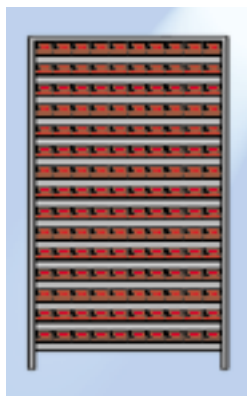

## Egyoldalas Fix dobozos tárolóállványok

Cikk	Rend. szám	Cikk	Rend. szám	Cikk	Rend. szám	Cikk	Rend. szám	Cikk	Rend. szám
dobozok nélkül		dobozok nélkül		dobozok nélkül		dobozok nélkül		dobozok nélkül	
<b>FSR 500-e</b>	<b>7950</b>	<b>FSR 400-e</b>	<b>7960</b>	<b>FSR 310-e</b>	<b>7970</b>	<b>FSR 450-e</b>	<b>7980</b>	<b>FSR 345-e</b>	<b>7990</b>
150 x LF 211 PE dobozzal		77 x LF 221 PE dobozzal		50 x LF 321 PE dobozzal		70 x LF 211 PE, 42 x LF 221 PE dobozzal		50 x LF 211 PE, 28 x LF 221 PE, 15 x LF 321 PE dobozzal	
<b>FSR 500-e PE</b>	<b>14140</b>	<b>FSR 400-e PE</b>	<b>14160</b>	<b>FSR 310-e PE</b>	<b>14180</b>	<b>FSR 450-e PE</b>	<b>14200</b>	<b>FSR 345-e PE</b>	<b>14220</b>

## Kétoldalas Fix dobozos tárolóállványok

Cikk	Rend. szám	Cikk	Rend. szám	Cikk	Rend. szám	Cikk	Rend. szám	Cikk	Rend. szám
dobozok nélkül		dobozok nélkül		dobozok nélkül		dobozok nélkül		dobozok nélkül	
<b>FSR 500-d</b>	<b>8000</b>	<b>FSR 400-d</b>	<b>8010</b>	<b>FSR 310-d</b>	<b>8020</b>	<b>FSR 450-d</b>	<b>8030</b>	<b>FSR 345-d</b>	<b>8040</b>
300 x LF 211 PE dobozzal		154 x LF 221 PE dobozzal		100 x LF 321 PE dobozzal		140 x LF 211 PE, 84 x LF 221 PE dobozzal		100 x LF 211 PE, 56 x LF 221 PE, 30 x LF 321 PE dobozzal	
<b>FSR 500-d PE</b>	<b>14240</b>	<b>FSR 400-d PE</b>	<b>14260</b>	<b>FSR 310-d PE</b>	<b>14280</b>	<b>FSR 450-d PE</b>	<b>14300</b>	<b>FSR 345-d PE</b>	<b>14320</b>

# Fix szállítókeretek

## Fix szállítókeretek

A kerekeken gördülő kisalkatrész-tároló 200-féle termékcsoport áttekinthető tárolását teszi lehetővé. Az acélkeret és a tartóalj ezüstszürke kalapácsolakkozással, 2-2 gumibevonatú, elforduló és fix kerékkel. Doboztartó profilok ajánlatkérés alapján rendelhetők.

### H 825 x Sz 540 x M 1450 mm

Felszereltség	Cikk	Rend. szám
dobozok nélkül	R 20 o.K.	19000
70 x LF 221 PE	R 20 PE	19020
70 x 14/7-4 l (lakk.)	R 20 lack.	19030
70 x 14/7-4 v (horg.)	R 20 verz.	19040
dobozok nélkül	R 25 o.K.	19050
40 x LF 221 PE, 70 x LF 211 PE	R 25 PE	19070
40 x 14/7-4 l, 70 x 14/7-5 l (lakk.)	R 25 lack.	19080
40 x 14/7-4 v, 70 x 14/7-4 v (horg.)	R 25 verz.	19090
dobozok nélkül	R 30 o.K.	19100
140 x LF 211 PE	R 30 PE	19120
140 x 14/7-5 l (lakk.)	R 30 lack.	19130
140 x 14/7-5 v (horg.)	R 30 verz.	19140

Doboztartó profilok ajánlatkérés alapján rendelhetők.



### H 1140 x Sz 540 x M 1450 mm

Felszereltség	Cikk	Rend. szám
dobozok nélkül	R 40 o.K.	10450
98 x LF 221 PE	R 40 PE	10470
98 x 14/7-4 l (lakk.)	R 40 lack.	10480
98 x 14/7-4 v (horg.)	R 40 verz.	10490
dobozok nélkül	R 45 o.K.	10500
56 x LF 221 PE, 100 x LF 211 PE	R 45 PE	10520
56 x 14/7-4 l, 100 x 14/7-5 l (lakk.)	R 45 lack.	10530
56 x 14/7-4 v, 100 x 14/7-4 v (horg.)	R 45 verz.	10540
dobozok nélkül	R 50 o.K.	10550
200 x LF 211 PE	R 50 PE	10570
200 x 14/7-5 l (lakk.)	R 50 lack.	10580
200 x 14/7-5 v (horg.)	R 50 verz.	10590

Doboztartó profilok ajánlatkérés alapján rendelhetők.



**Kérjük, rendelésnél adja meg  
a Fix szállítókeret felszereltségét.**



# Tárolódobozok

A műanyagból vagy acéllemezből gyártott tárolódobozokat speciálisan az SSI SCHÄFER állványrendszereihez fejlesztettük ki. A nagyszámú címkéző és felosztó tartozék biztosítja a rendet, főleg a nagy raktárakban.

Dobozválaszfal

Címkmező a dobozválaszfalon

Címkmező a tárolódobozon



# Tárolódobozok acéllemezből a 300, 400 és 500 mm-es polcmélységhez

**RK 301**, acél, kék lakkozott, max. 10 részre osztható, 6 doboz polconként.

		<b>Cikk</b>	<b>Rend.szám</b>
RK 301	Sz 160xMé 300xM 100 mm	<b>RK 301</b>	<b>11550</b>
Címke a homlokoldalra	100 db	<b>RKE 386</b>	<b>11190</b>
Védőfólia	100 db	<b>RKF 386</b>	<b>11920</b>
Dobozválaszfal	1 db, horganyzott	<b>RKT 335</b>	<b>11150</b>

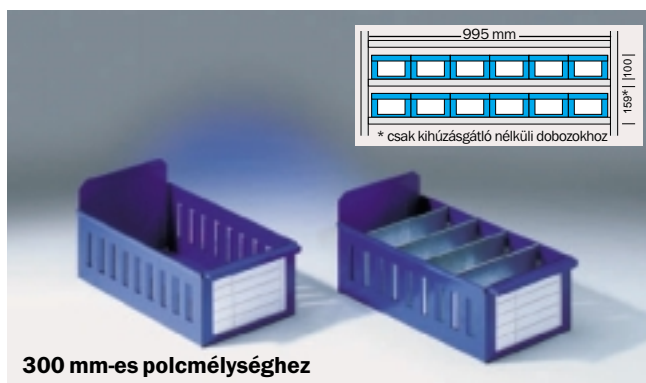

**RK 2386**, acél, horganyzott, max. 12 részre osztható, 7 doboz polconként.

		<b>Cikk</b>	<b>Rend.szám</b>
RK 2386	Sz 130xMé 385xM 100 mm	<b>RK 2386</b>	<b>18240</b>
Címke a homlokoldalra	100 db	<b>RKE 2386</b>	<b>11560</b>
Védőfólia	100 db	<b>RKF 2386</b>	<b>11570</b>
Dobozválaszfal	1 db, horganyzott	<b>RKT 2386</b>	<b>18250</b>

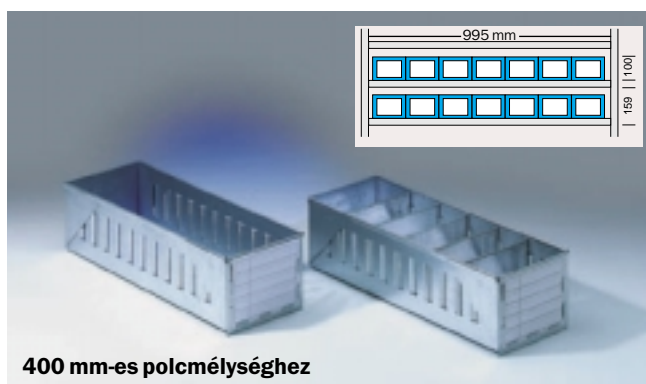

**RK 386**, acél, kék lakkozott, max. 12 részre osztható, 6 doboz polconként.

		<b>Cikk</b>	<b>Rend.szám</b>
RK 386	Sz 160xMé 385xM 120 mm	<b>RK 386</b>	<b>11170</b>
RK 386 S	Sz 385xMé 160xM 120 mm	<b>RK 386 S</b>	<b>91890</b>
Címke a homlokoldalra	100 db	<b>RKE 386</b>	<b>11190</b>
Védőfólia	100 db	<b>RKF 386</b>	<b>11920</b>
Dobozválaszfal	1 db, horganyzott	<b>RKT 386</b>	<b>11180</b>

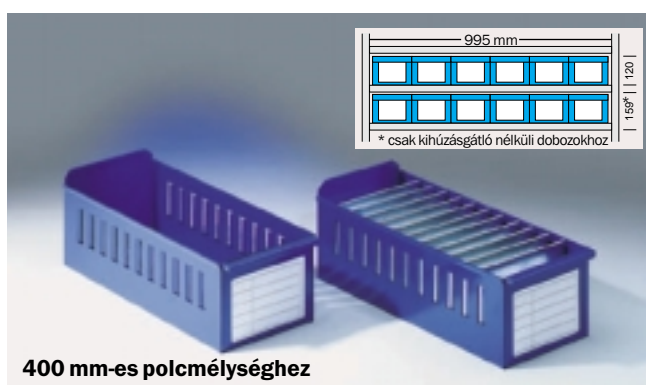

**RK 512**, acél, kék lakkozott, max. 16 részre osztható, 6 doboz polconként.

		<b>Cikk</b>	<b>Rend.szám</b>
RK 512	Sz 160xMé 486xM 120 mm	<b>RK 512</b>	<b>16210</b>
Címke a homlokoldalra	100 db	<b>RKE 386</b>	<b>11190</b>
Védőfólia	100 db	<b>RKF 386</b>	<b>11920</b>
Dobozválaszfal	1 db, horganyzott	<b>RKT 512</b>	<b>16340</b>

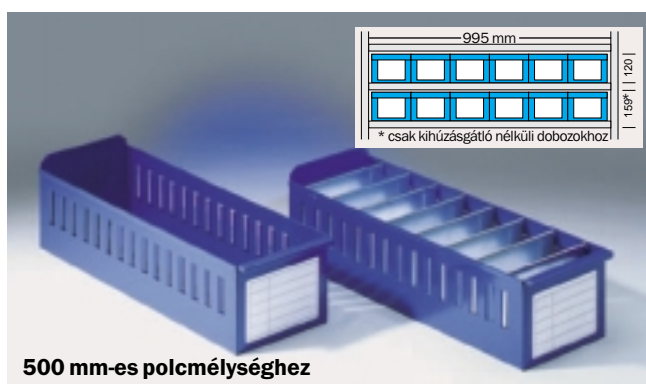

# Tárolódobozok műanyagból a 300 mm-es polcmélységhez

**RK 300**, polietilén, kék, max. 6 részre osztható, 7 doboz polconként.

		<b>Cikk</b>	<b>Rend.szám</b>
RK 300	Sz 135xMé 300xM 120mm	<b>RK 300</b>	<b>14710</b>
Címke	100 db	<b>RKE 300</b>	<b>21700</b>
Védőfólia	100 db	<b>RKF 300</b>	<b>21710</b>
Dobozválaszfal	1 db	<b>RKT 300</b>	<b>14720</b>

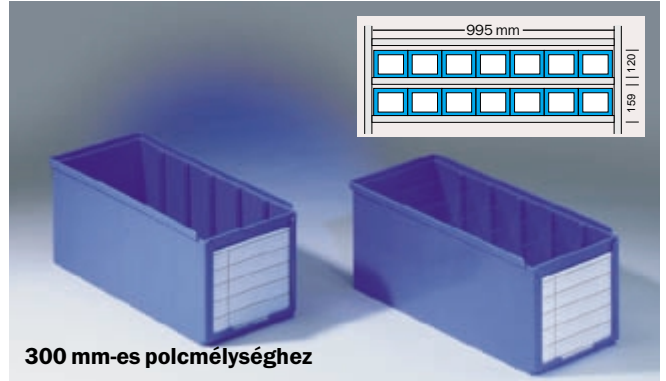

**RK 300 HO**, polietilén, kék, félmagas homlokfal, max. 6 részre osztható, 7 doboz polconként.

		<b>Cikk</b>	<b>Rend.szám</b>
RK 300 HO	Sz 135xMé 300xM 120mm	<b>RK 300 HO</b>	<b>14870</b>
Címke	100 db	<b>RKE 300 HO</b>	<b>21720</b>
Védőfólia	100 db	<b>RKF 300 HO</b>	<b>21730</b>
Dobozválaszfal	1 db	<b>RKT 300</b>	<b>14720</b>

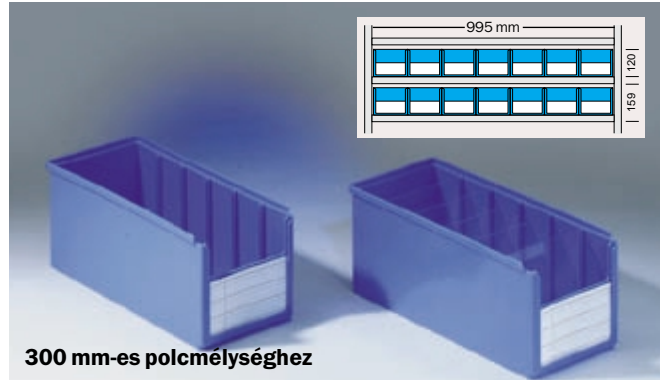

## **RK 321**

Polisztirol, kék, max. 6 részre osztható, 6 doboz polconként.

		<b>Cikk</b>	<b>Rend.szám</b>
RK 321	Sz 162xMé 290xM 115mm	<b>RK 321</b>	<b>1670</b>
Címke a homlokololdalra	100 db	<b>RKE 321</b>	<b>1720</b>
Védőfólia	100 db	<b>RKF 321</b>	<b>1790</b>
Dobozválaszfal	1 db	<b>RKT 321</b>	<b>1680</b>
Címke a dobozválaszfalra	100 db	<b>RKE 500 N</b>	<b>1740</b>
Védőfólia	100 db	<b>RKF 500 N</b>	<b>1800</b>

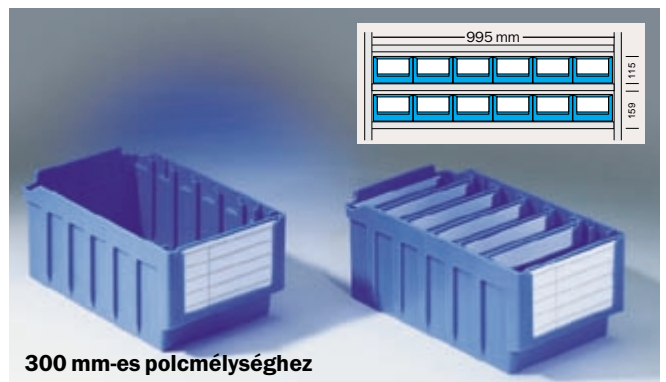



# Tárolódobozok műanyagból a 400 mm-es polcmélységhez

## RK 400 S

Polisztirol, kék, max. 8 részre osztható, 10 doboz polconként.

		<b>Cikk</b>	<b>Rend.szám</b>
RK 400 S	Sz 97 x Mé 390 x M 64 mm	<b>RK 400 S</b>	<b>17980</b>
Címke a homlokoldalra	100 db	<b>RKE 400 S</b>	<b>1730</b>
Védőfólia	100 db	<b>RKF 400 S</b>	<b>1810</b>
Dobozválaszfal	1 db	<b>RKT 400 S</b>	<b>17990</b>
Címke a dobozválaszfalra	100 db	<b>RKE 400 S</b>	<b>1730</b>
Védőfólia	100 db	<b>RKF 400 S</b>	<b>1810</b>

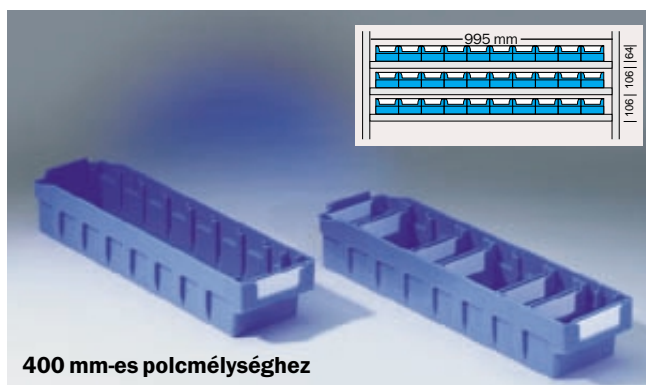

400 mm-es polcmélységhez

## RK 400

Polisztirol, kék, max. 8 részre osztható, 6 doboz polconként.

		<b>Cikk</b>	<b>Rend.szám</b>
RK 400	Sz 162 x Mé 408 x M 66 mm	<b>RK 400</b>	<b>17900</b>
Címke a homlokoldalra	100 db	<b>RKE 500 N</b>	<b>1740</b>
Védőfólia	100 db	<b>RKF 500 N</b>	<b>1800</b>
Dobozválaszfal	1 db	<b>RKT 400</b>	<b>17910</b>
Címke a dobozválaszfalra	100 db	<b>RKE 400</b>	<b>17920</b>
Védőfólia	100 db	<b>RKF 400</b>	<b>17930</b>

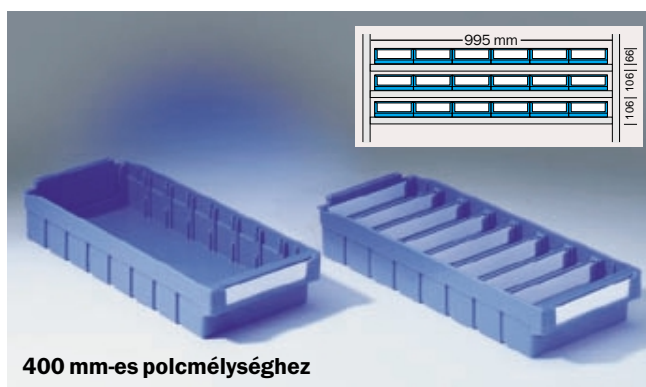

400 mm-es polcmélységhez

## RK 421

Polisztirol, kék, max. 8 részre osztható, 6 doboz polconként.

		<b>Cikk</b>	<b>Rend.szám</b>
RK 421	Sz 162 x Mé 408 x M 115 mm	<b>RK 421</b>	<b>16900</b>
Címke a homlokoldalra	100 db	<b>RKE 321</b>	<b>1720</b>
Védőfólia	100 db	<b>RKF 321</b>	<b>1790</b>
Dobozválaszfal	1 db	<b>RKT 5/421</b>	<b>16920</b>
Címke a dobozválaszfalra	100 db	<b>RKE 400</b>	<b>17920</b>
Védőfólia	100 db	<b>RKF 400</b>	<b>17930</b>

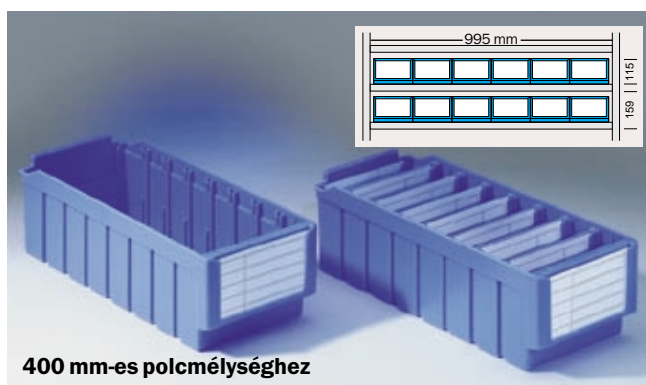

400 mm-es polcmélységhez

## RK 421 B

Polisztirol, kék, max. 8 részre osztható, 4 doboz polconként.

		<b>Cikk</b>	<b>Rend.szám</b>
RK 421 B	Sz 243 x Mé 390 x M 115 mm	<b>RK 421 B</b>	<b>1560</b>
Címke a homlokoldalra	100 db	<b>RKE 321</b>	<b>1720</b>
Védőfólia	100 db	<b>RKF 321</b>	<b>1790</b>
Dobozválaszfal	1 db	<b>RKT 5/421 B</b>	<b>1570</b>
Címke a dobozválaszfalra	100 db	<b>RKE 500 N</b>	<b>1740</b>
Védőfólia	100 db	<b>RKF 500 N</b>	<b>1800</b>

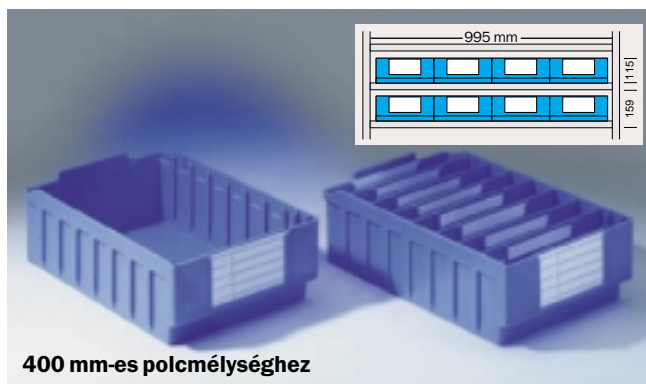

400 mm-es polcmélységhez

# Tárolódobozok műanyagból az 500 mm-es polcmélységhez

## RK 500 N

Polisztirol, kék, max. 10 részre osztható, 6 doboz polconként.

		<b>Cikk</b>	<b>Rend. szám</b>
RK 500 N	Sz162xMé490xM64mm	<b>RK 500 N</b>	<b>1580</b>
Címke a homlokoldalra	100 db	<b>RKE 500 N</b>	<b>1740</b>
Védőfólia	100 db	<b>RKF 500 N</b>	<b>1800</b>
Dobozválaszfal	1 db	<b>RKT 500 N</b>	<b>1590</b>
Címke a dobozválaszfalra	100 db	<b>RKE 500 N</b>	<b>1740</b>
Védőfólia	100 db	<b>RKF 500 N</b>	<b>1800</b>

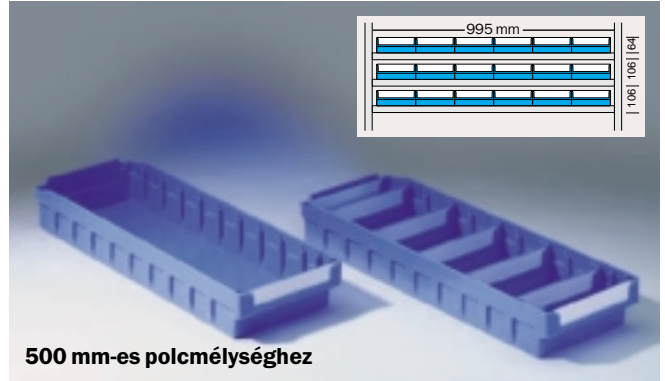

500 mm-es polcmélységhez

## RK 521

Polisztirol, kék, max. 10 részre osztható, 6 doboz polconként.

		<b>Cikk</b>	<b>Rend. szám</b>
RK 521	Sz162xMé508xM115mm	<b>RK 521</b>	<b>16910</b>
Címke a homlokoldalra	100 db	<b>RKE 321</b>	<b>1720</b>
Védőfólia	100 db	<b>RKF 321</b>	<b>1790</b>
Dobozválaszfal	1 db	<b>RKT 5/421</b>	<b>16920</b>
Címke a dobozválaszfalra	100 db	<b>RKE 400</b>	<b>17920</b>
Védőfólia	100 db	<b>RKF 400</b>	<b>17930</b>

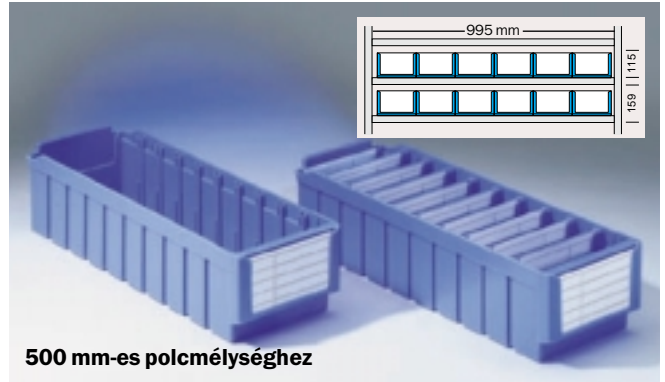

500 mm-es polcmélységhez

## RK 521 B

Polisztirol, kék, max. 10 részre osztható, 4 doboz polconként.

		<b>Cikk</b>	<b>Rend. szám</b>
RK 521 B	Sz243xMé490xM115mm	<b>RK 521 B</b>	<b>1550</b>
Címke a homlokoldalra	100 db	<b>RKE 321</b>	<b>1720</b>
Védőfólia	100 db	<b>RKF 321</b>	<b>1790</b>
Dobozválaszfal	1 db	<b>RKT 5/421 B</b>	<b>1570</b>
Címke a dobozválaszfalra	100 db	<b>RKE 500 N</b>	<b>1740</b>
Védőfólia	100 db	<b>RKF 500 N</b>	<b>1800</b>

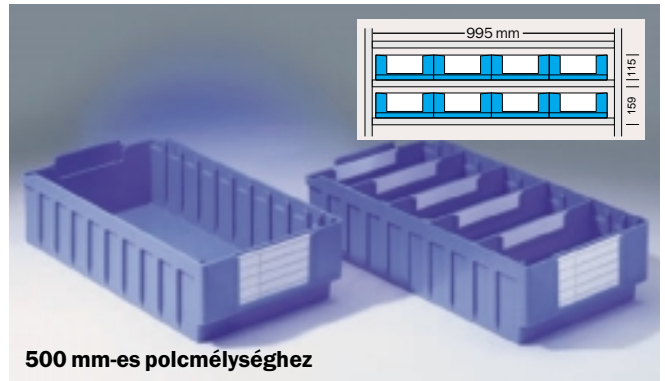

500 mm-es polcmélységhez

## RK 522

Polipropilén, kék, halmozható, max. 4 részre osztható, 5 doboz polconként.

		<b>Cikk</b>	<b>Rend. szám</b>
RK 522	Sz190xMé520xM121mm	<b>RK 522 PP</b>	<b>1870</b>
Címke a homlokoldalra	100 db	<b>RKE 522 S</b>	<b>4520</b>
Védőfólia	100 db	<b>RKF 522 S</b>	<b>4530</b>
Címke a hosszanti oldalra	100 db	<b>RKE 522 L</b>	<b>4500</b>
Védőfólia	100 db	<b>RKF 522 L</b>	<b>4510</b>
Válaszfal	1 db	<b>RKT 522 PP</b>	<b>1880</b>

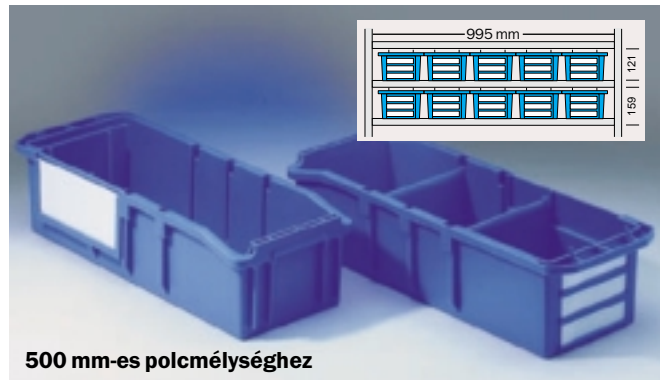

500 mm-es polcmélységhez

# Állványdobozok műanyagból a 600 mm-es polcmélységhez

## RK 621

Polisztirol, kék, max. 12 részre osztható, 6 doboz polconként.

		<b>Cikk</b>	<b>Rend.szám</b>
RK 621	Sz 162xMé 590xM 115 mm	<b>RK 621</b>	<b>1890</b>
Címke a homlokoldalra	100 db	<b>RKE 321</b>	<b>1720</b>
Védőfólia	100 db	<b>RKF 321</b>	<b>1790</b>
Dobozválaszfal	1 db	<b>RKT 5/421</b>	<b>16920</b>
Címke a dobozválaszfalra	100 db	<b>RKE 400</b>	<b>17920</b>
Védőfólia	100 db	<b>RKF 400</b>	<b>17930</b>

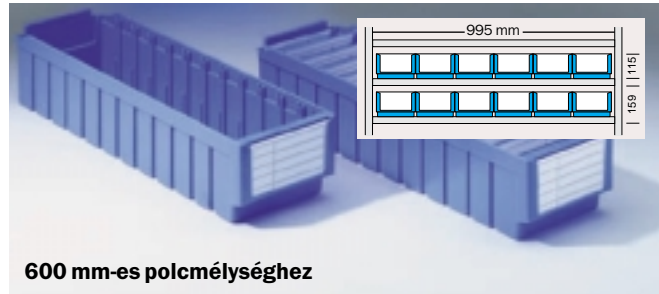

600 mm-es polcmélységhez

## RK 621 B

Polisztirol, kék, max. 12 részre osztható, 4 doboz polconként.

		<b>Cikk</b>	<b>Rend.szám</b>
RK 621 B	Sz 243xMé 590xM 115 mm	<b>RK 621 B</b>	<b>1900</b>
Címke a homlokoldalra	100 db	<b>RKE 321</b>	<b>1720</b>
Védőfólia	100 db	<b>RKF 321</b>	<b>1790</b>
Dobozválaszfal	1 db	<b>RKT 5/421 B</b>	<b>1570</b>
Címke a dobozválaszfalra	100 db	<b>RKE 500 N</b>	<b>1740</b>
Védőfólia	100 db	<b>RKF 500 N</b>	<b>1800</b>

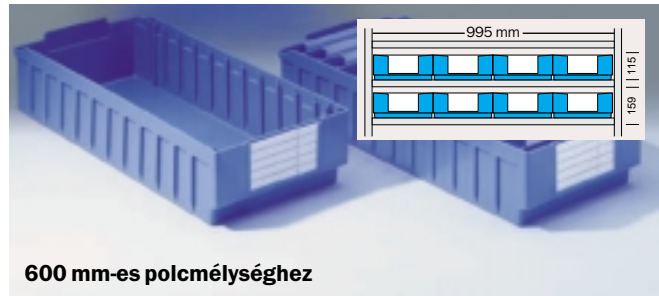

600 mm-es polcmélységhez

## RK-SB 3

Polisztirol, kék, nem osztható, 6 doboz polconként.

		<b>Cikk</b>	<b>Rend.szám</b>
RK-SB 3	Sz 145xMé 320xM 147 mm	<b>RK-SB 3</b>	<b>1690</b>
Címke a homlokoldalra	100 db	<b>RKE/SB 1</b>	<b>1630</b>
Védőfólia	100 db	<b>RKF/SB 1</b>	<b>1640</b>

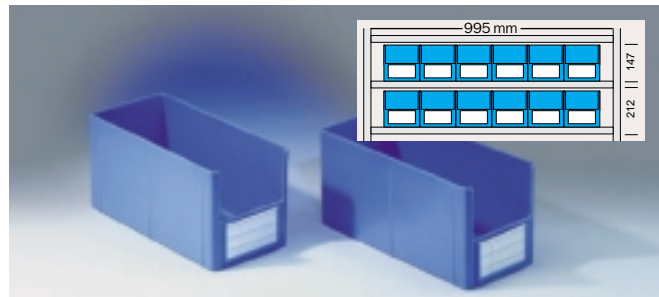

## RK-SB 2

Polisztirol, kék, nem osztható, 3 doboz polconként.

		<b>Cikk</b>	<b>Rend.szám</b>
RK-SB 2	Sz 295xMé 320xM 147 mm	<b>RK-SB 2</b>	<b>1700</b>
Címke a homlokoldalra	100 db	<b>RKE/SB 1</b>	<b>1630</b>
Védőfólia	100 db	<b>RKF/SB 1</b>	<b>1640</b>

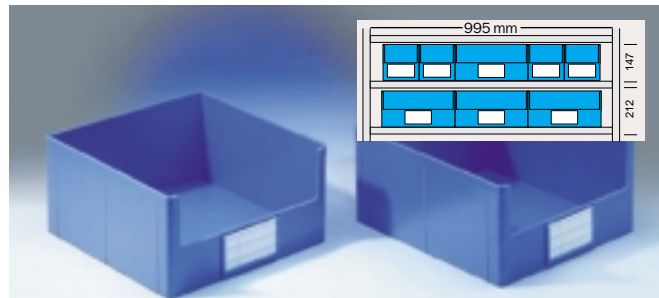

## RK-SB 1

Polisztirol, kék, nem osztható, 1 x RK-SB 1 és 1 x RK-SB 2 polconként.

		<b>Cikk</b>	<b>Rend.szám</b>
RK-SB 1	Sz 595xMé 320xM 147 mm	<b>RK-SB 1</b>	<b>1710</b>
Címke a homlokoldalra	100 db	<b>RKE/SB 1</b>	<b>1630</b>
Védőfólia	100 db	<b>RKF/SB 1</b>	<b>1640</b>

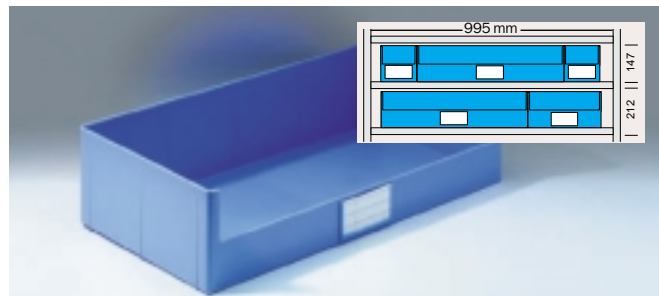

# Tárolóvályúk

A tárolóvályúk mindig a 995 mm-es mezőhosszhoz illeszkednek. A felső peremen körbefutó horony biztosítja az egymásra rakhatóságot. Az LW 2386 tárolóvályúk közvetlenül

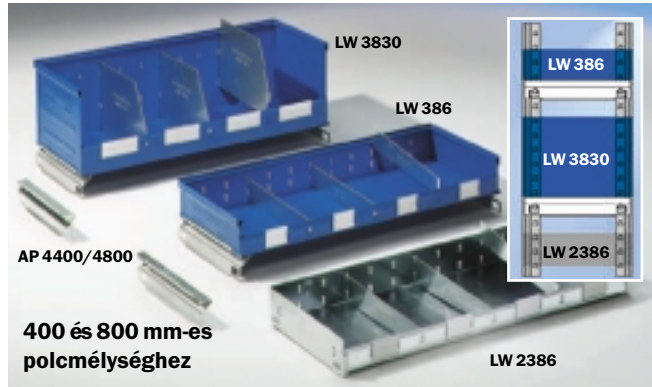

400 és 800 mm-es polcmélységhez

**Tárolóvályú LW 386**, acél, kék lakkozott, 12 részre osztható.

	Cikk	Rend.szám
Tárolóvályú LW 386	Sz 980 x Mé 386 x M 120 mm	<b>LW 386</b> <b>11260</b>
Válaszfal	1 db, horganyzott	<b>LWT 386</b> <b>11270</b>
Tartóprofil	1 pár	<b>AP4400/4800</b> <b>28010</b>
Címketartó	Sz 75 mm, 50 db	<b>EHK 75</b> <b>15180</b>
Címke	Sz 75 mm, 100 db	<b>EHKE 75</b> <b>15190</b>

**Tárolóvályú LW 3830**, acél, kék lakkozott, 12 részre osztható, LW 386-tal egymásra rakható.

	Cikk	Rend.szám
Tárolóvályú LW 3830	Sz 980 x Mé 386 x M 300 mm	<b>LW 3830</b> <b>11810</b>
Válaszfal	1 db, horganyzott	<b>LWT 3830</b> <b>11820</b>
Tartóprofil	1 pár	<b>AP4400/4800</b> <b>28010</b>
Címketartó	Sz 75 mm, 50 db	<b>EHK 75</b> <b>15180</b>
Címke	Sz 75 mm, 100 db	<b>EHKE 75</b> <b>15190</b>
Címketartó	Sz 85 mm, 50 db	<b>EHK 85</b> <b>14610</b>
Címke	Sz 85 mm, 100 db	<b>EHKE 85</b> <b>14630</b>

**Tárolóvályú LW 2386**, acél, horganyzott, közvetlenül beakasztható, 12 részre osztható.

	Cikk	Rend.szám
Tárolóvályú LW 2386	Sz 980 x Mé 386 x M 100 mm	<b>LW 2386</b> <b>18210</b>
Válaszfal	1 db, horganyzott	<b>LWT 2386</b> <b>18220</b>
Címketartó	Sz 75 mm, 50 db	<b>EHK 75</b> <b>15180</b>
Címke	Sz 75 mm, 100 db	<b>EHKE 75</b> <b>15190</b>

**Tárolóvályú LW 2386-M**, acél, horganyzott, 12 részre osztható.

	Cikk	Rend.szám
Tárolóvályú LW 2386-M	Sz 981 x Mé 386 x M 100 mm	<b>LW 2386-M</b> <b>18280</b>
Válaszfal	1 db, horganyzott	<b>LWT 2386-M</b> <b>18290</b>
Címketartó	Sz 75 mm, 50 db	<b>EHK 75</b> <b>15180</b>
Címke	Sz 75 mm, 100 db	<b>EHKE 75</b> <b>15190</b>

**Tárolóvályú LW 512-Z**, acél, horganyzott, 12 részre osztható.

	Cikk	Rend.szám
Tárolóvályú LW 512-Z	Sz 981 x Mé 486 x M 100 mm	<b>LW 512-Z</b> <b>16190</b>
Válaszfal	1 db, horganyzott	<b>LWT 512-Z</b> <b>16250</b>
Címketartó	Sz 75 mm, 50 db	<b>EHK 75</b> <b>15180</b>
Címke	Sz 75 mm, 100 db	<b>EHKE 75</b> <b>15190</b>

az állványlábak tartófüleibe akasztható be. Minden más típus közvetlenül a tartóprofilokra tehető, amelyek az állványlábak tartófüleibe akaszthatók.

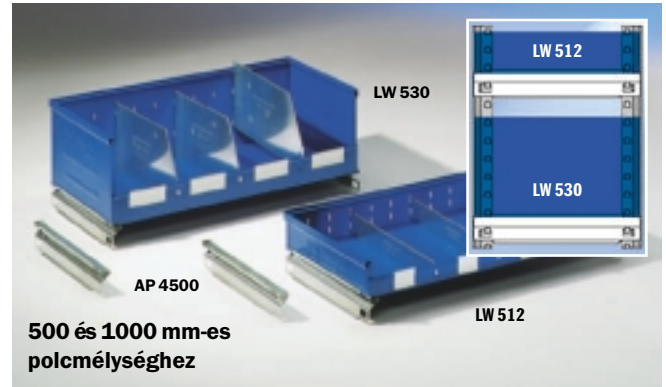

500 és 1000 mm-es polcmélységhez

**Tárolóvályú LW 512**, acél, kék lakkozott, 12 részre osztható.

	Cikk	Rend.szám
Tárolóvályú LW 512	Sz 980 x Mé 486 x M 120 mm	<b>LW 512</b> <b>14670</b>
Válaszfal	1 db, horganyzott	<b>LWT 512</b> <b>14680</b>
Tartóprofil	1 pár	<b>AP 4500</b> <b>14690</b>
Címketartó	Sz 75 mm, 50 db	<b>EHK 75</b> <b>15180</b>
Címke	Sz 75 mm, 100 db	<b>EHKE 75</b> <b>15190</b>

**Tárolóvályú LW 530**, acél, kék lakkozott, 12 részre osztható.

	Cikk	Rend.szám
Tárolóvályú LW 530	Sz 980 x Mé 500 x M 300 mm	<b>LW 530</b> <b>14650</b>
Válaszfal	1 db, horganyzott	<b>LWT 530</b> <b>14660</b>
Tartóprofil	1 pár	<b>AP 4500</b> <b>14690</b>
Címketartó	Sz 75 mm, 50 db	<b>EHK 75</b> <b>15180</b>
Címke	Sz 75 mm, 100 db	<b>EHKE 75</b> <b>15190</b>
Címketartó	Sz 85 mm, 50 db	<b>EHK 85</b> <b>14610</b>
Címke	Sz 85 mm, 100 db	<b>EHKE 85</b> <b>14630</b>
Címketartó	Sz 135 mm, 50 db	<b>EHK 135</b> <b>14620</b>
Címke	Sz 135 mm, 100 db	<b>EHKE 135</b> <b>14640</b>

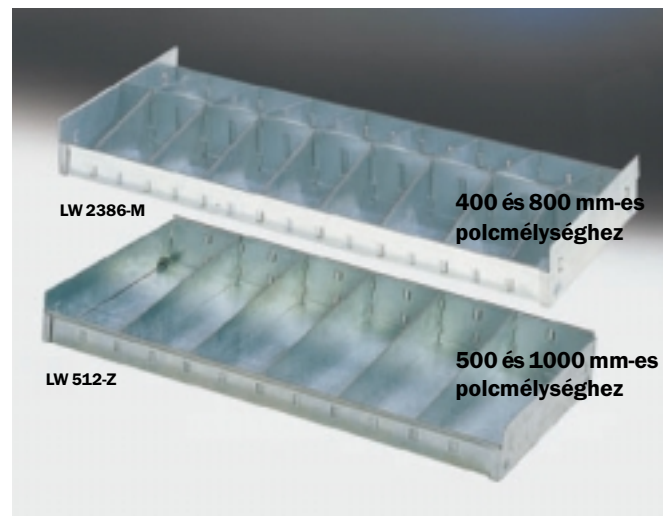

LW 2386-M

400 és 800 mm-es polcmélységhez

LW 512-Z

500 és 1000 mm-es polcmélységhez

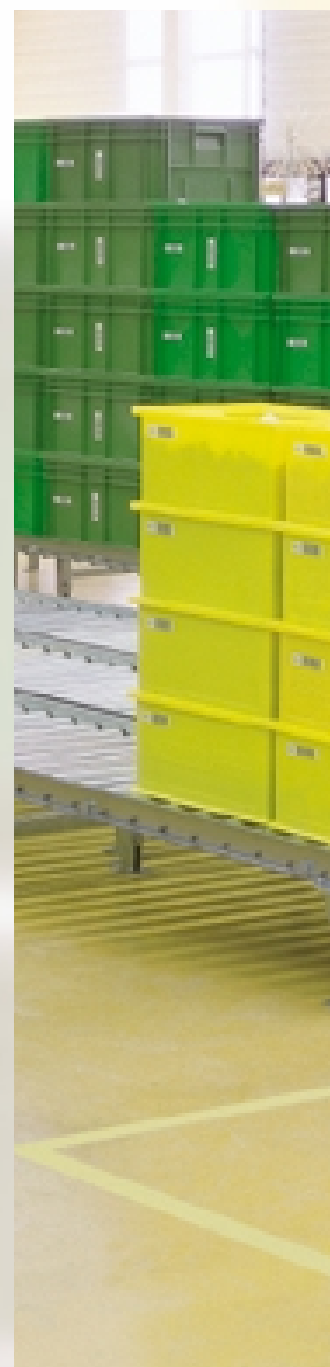

# 14/6-os sorozatú, egymásra rakható szállítódobozok



A 14/6-os sorozat acéllemezről vagy műanyagból készült darabjai különösen alkalmasak az üzemben belüli szállításra és elosztásra.

Műanyagból vagy acélból – a 14/6-os sorozat dobozai pontosan illeszkednek minden SSI SCHÄFER állványrendszerhez. A különböző méretek sokasága egyedi megoldásokat tesz lehetővé a raktárban.



# Egymásra rakható szállítódobozok polietilénből vagy...

A 14/6-os típusú szállítódobozok kompatibilisek az LF-sorozat elől nyitott tárolódobozaival és a 14/7-es sorozat termékeivel. A minden oldalon zárt falak lehetővé teszik az optimális megtöltést.

A műanyag és az acéllemez kivitel is kombinálva egymásra rakható, ezért vegyesen is használható, miközben az acélból készült „nehéz darabok” – 250 kg-ig terhelhetők – jól viselik az igénybevételt.

A körbefutó, erős rakodóperem és a végigmenő fenékerősítés garantálja az egymásra rakás biztonságosságát üzemben belüli és külső szállításoknál egyaránt.



14/6-os sorozatú PE egymásra rakható szállítódobozok: az SSI SCHÄFER szállító és tároló mesterei sokféle változatban és négy standard színben

**14/6-os sorozat PE**

**A40–A43. oldal**



# ... acéllemezből, zárt vagy perforált kialakítással

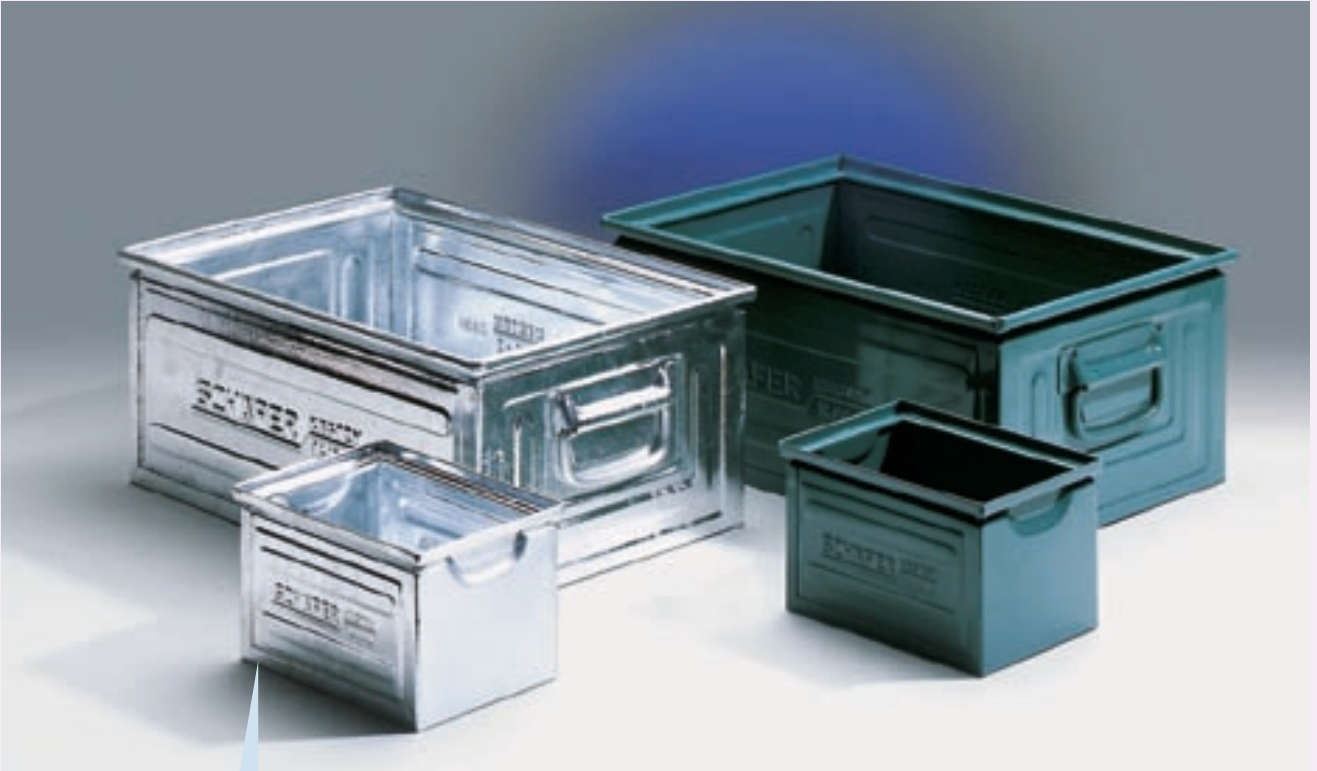

Majdnem mindent kibírnak: 14/6-os sorozatú, egymásra rakható szállítódobozok acélból, horganyzott és lakkozott kivitelben, robusztus és teherbíró, különböző méretekben

**14/6-os sorozat acélból**

**A44–A47. oldal**



**14/6-os sorozat acélból,  
perforált**

**A48–A49. oldal**

14/6-os sorozat acél, perforált változata különösen jól használható tisztítóedénynek



# 14/6-os sorozatú, egymásra rakható szállítódobozok műanyagból

A jól bevált, egymásra rakható szállítódobozok műanyag darabjai minőségi polietilénből készülnek, erős rakodóperemmel és fogantyúval.

A polietilén (PE) műanyag törésbiztos, könnyű és ellenálló a legtöbb savval és lúggal szemben, élelmiszerfiziológiailag közömbös, -40 és +80°C között hőálló.

Négy standard szín könnyíti a tárolást és a kommissiózást: piros, kék, zöld vagy sárga és egy vezetőképes kivitel feketében (l. a *Vezetőképes dobozok* fejezetet).

A 14/6-os sorozat PE darabjai a 14/6-os sorozat acél elemeivel éppúgy kombinálhatók, mint a 14/7-es sorozat acél és PE tagjaival.

Természetesen a 14/6-os sorozat PE darabjai pontosan illeszkednek minden SSI SCHÄFER állványrendszerhez.

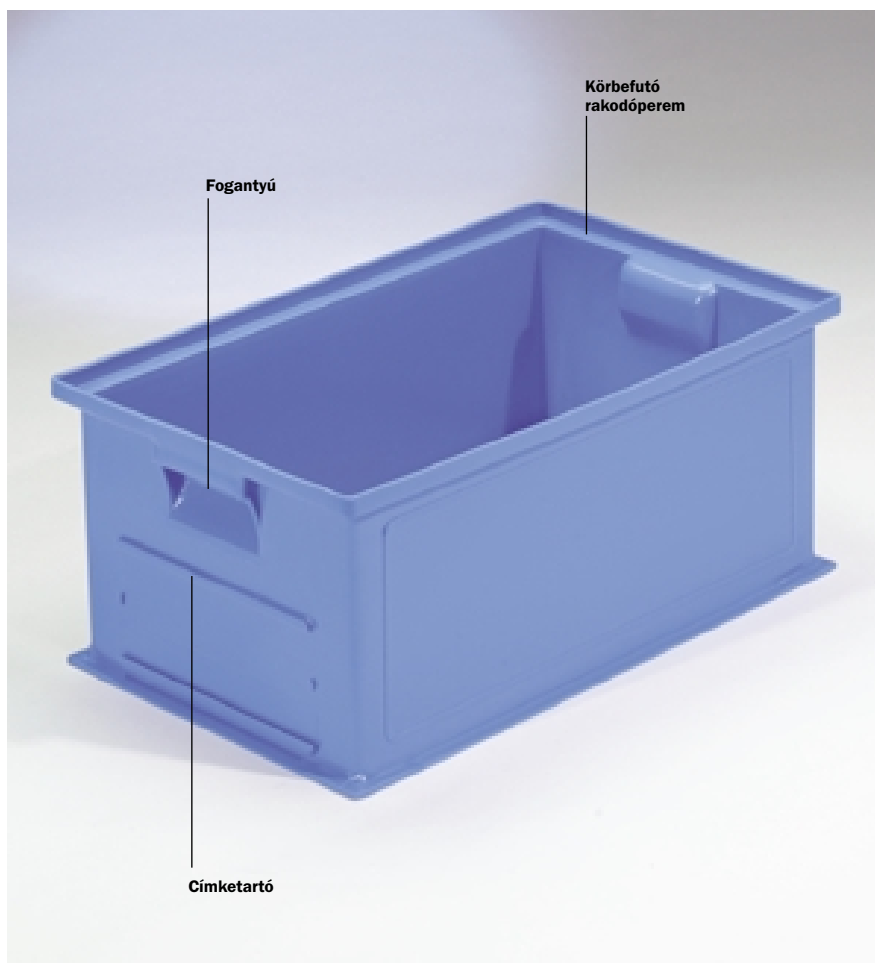

Piros, kék, sárga vagy zöld: a 14/6-os sorozat PE könnyebbé teszi a kommissiózást

	Névleges méret H1/H2 x Sz x M 200 x 140 x 130 mm	Belső méret a fenéken H x Sz x hasznos M 191 x 123 x 117 mm	Úrtartalom 2,5 l	CSE db 40	Cikk Kérjük, adja meg a szint. <b>14/6-4 PE</b>	Rend.szám <b>8150</b>
	300 x 200 x 145 mm	285 x 183 x 131 mm	7,0 l	20	<b>14/6-3 PE</b>	<b>8120</b>
	a homlokoldalon kártyatásakkal 300 x 200 x 200 mm	282 x 182 x 181 mm	9,3 l	1	<b>14/6-3 S PE</b>	<b>14130</b>
	besüllyesztett fogantyú igény esetén 450 x 300 x 230 mm	425 x 275 x 217 mm	26,0 l	10	<b>14/6-230 PE</b>	<b>15750</b>
	450 x 300 x 72 mm	429 x 279 x 58 mm	8,0 l	30	<b>14/6-2 F PE</b>	<b>15490</b>
	450 x 300 x 105 mm	429 x 279 x 89 mm	10,3 l	20	<b>14/6-2 G PE</b>	<b>14120</b>
	címketartóval 450 x 300 x 120 mm	428 x 278 x 105 mm	12,0 l	16	<b>14/6-2 H PE</b>	<b>14360</b>
	címketartóval 450 x 300 x 200 mm	426 x 278 x 181 mm	21,0 l	10	<b>14/6-2 PE</b>	<b>8090</b>
	címketartóval 450 x 300 x 300 mm	423 x 272 x 284 mm	33,0 l	1	<b>14/6-2 Z PE</b>	<b>14370</b>
	címketartóval 630 x 450 x 300 mm	608 x 426 x 276 mm	71,0 l	4	<b>14/6-1 PE</b>	<b>16560</b>

Standard színek:

piros



sárga



zöld









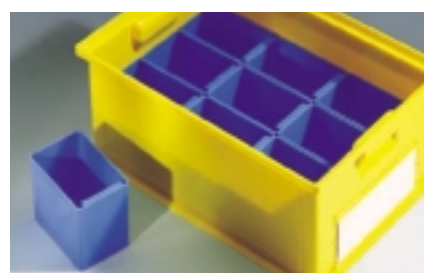

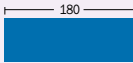

kék



# Kiegészítők



## Betétdobozok

		Doboztípus	H x Sz x M	Db/doboz	Kivétel	CSE db	Cikk	Rend.szám
		14/6-3 PE	180 x 96 x 60 mm	3	PS, kék	58	<b>EK 1</b>	<b>1130</b>
		14/6-3 PE	90 x 96 x 60 mm	6	PS, kék	80	<b>EK 2</b>	<b>1140</b>
		14/6-3 PE	90 x 48 x 60 mm	12	PS, kék	120	<b>EK 3</b>	<b>1150</b>
		14/6-2 H	137 x 87 x 96 mm	9	PS, kék	48	<b>EK 111-N</b>	<b>4360</b>
		14/6-2	137 x 87 x 110 mm	9	PS, kék	48	<b>EK 111</b>	<b>22640</b>

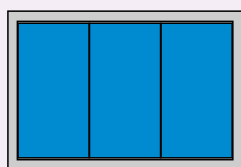

3 x EK1 14/6-3 PE dobozban

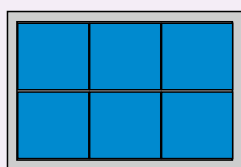

6 x EK2 14/6-3 PE dobozban

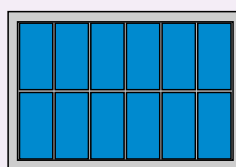

12 x EK3 14/6-3 PE dobozban

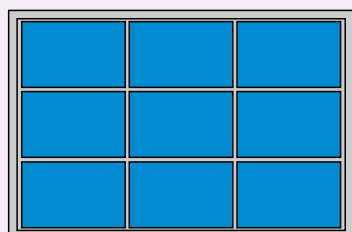

9 x EK111-N 14/6-2 H PE dobozban

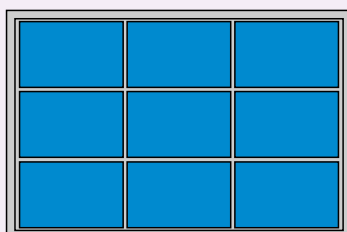

9 x EK111 14/6-2 PE dobozban

**Porvédő fedél megfogó lyukkal**

Porérzékeny árucikkek üzemen belüli szállítása esetén ajánlatos.  
CSE: 10 db

Doboztípus	Cikk	Rend.szám
14/6-1 PE	SD-14/6-1 PS	16000
14/6-2 PE	SD-14/6-2 PS	15940
14/6-3 PE	SD-14/6-3 PS	13650
14/6-4 PE	SD-14/6-4 PS	13660

**Feliratozó kártya**

	Cikk	Rend.szám
14/6-1-hez és 14/6-3-hez	EHE 182	91880
14/6-2, 14/6-2 H, 14/6-2 Z, 14/6-230 dobozokhoz	EHE 188	91870

**Papírszorító kapocs**

A kísézőpapírokhoz. A kísézőpapírok így a komissiózástól a végellenőrzésig az áruval maradnak.

	Cikk	Rend.szám
Papírszorító kapocs	KM 14/6	15950

**Emelőkocsi**

Acélkeret, szürkés-kék, lakkozott. Teherbírás max. 200 kg.  
Elforduló és fix kerekek – Ø 125/195 mm.

	Cikk	Rend.szám
Emelőkocsi 14/6-1 PE	SHK 1	16720



# A 14/6-os sorozat acéllemezből – a logisztikai rendszer

A 14/6-os sorozat alapvetően csak a hiányzó nyitott elülső részben különbözik a 14/7-es sorozatú és LF-dobozoktól. Ezért a 14/6-os sorozat tagjai különösen üzemen belüli szállítási, illetve kiszállítási feladatok elvégzésére alkalmasak.

Az SSI SCHÄFER a 14/6-os sorozat dobozait alapvetően acélból, szürkés-kék lakkozott vagy horganyzott kivitelben kínálja.

A 14/6-os sorozat acél és műanyag dobozai egymással éppúgy kombináltak egymásra rakhatók, mint a 14/7-es sorozat acél és műanyag elemeivel.

A 14/6-os sorozat minden acéldoboza pontosan illeszkedik mindegyik SSI SCHÄFER állványrendszerhez.

**Igény esetén mindig megoldható, hogy a 14/6-os sorozat acéldobozait az Ön egyedi szükségleteinek megfelelő méretben kifejlesszük és kedvező költséggel legyártssuk.**

**Kérjük, érdeklődjön szaktanácsadónknál.**



A visszahajtott rakodóperem nagy stabilitást biztosít



Szürkés-kék lakkozás vagy tűzhorganyzás: minden célra a megfelelő felületvédelem

	Névleges méret H x Sz x M	Terhelhetőség max. egyedül egymáson	Úrtartalom	Kivitel	Cikk	Rend. szám
	200 x 140 x 130 mm	8 kg 120 kg	3,6 l	lakkozott horganyzott	<b>14/6-4 l</b> <b>14/6-4 v</b>	<b>8130</b> <b>8140</b>
	300 x 200 x 150 mm	60 kg 1000 kg	9,0 l	lakkozott horganyzott	<b>14/6-3 l</b> <b>14/6-3 v</b>	<b>8100</b> <b>8110</b>
	350 x 200 x 200 mm	80 kg 1000 kg	13,0 l	lakkozott horganyzott	<b>14/6-B l</b> <b>14/6-B v</b>	<b>8180</b> <b>8190</b>
	450 x 300 x 106 mm	100 kg 800 kg	12,5 l	lakkozott horganyzott	<b>14/6-2 G l</b> <b>14/6-2 G v</b>	<b>15730</b> <b>15740</b>
	450 x 300 x 120 mm	100 kg 1000 kg	15,0 l	lakkozott horganyzott	<b>14/6-2 H l</b> <b>14/6-2 H v</b>	<b>16520</b> <b>16540</b>
	450 x 300 x 200 mm	120 kg 1200 kg	25,0 l	lakkozott horganyzott	<b>14/6-2 l</b> <b>14/6-2 v</b>	<b>8070</b> <b>8080</b>
	450 x 300 x 300 mm	150 kg 1200 kg	35,0 l	lakkozott horganyzott	<b>14/6-2 Z l</b> <b>14/6-2 Z v</b>	<b>15880</b> <b>15890</b>
	500 x 300 x 200 mm lemezvastagság 1,25 mm, rögzített fogantyú	200 kg 1500 kg	30,0 l	lakkozott horganyzott	<b>10/6-b l</b> <b>10/6-b v</b>	<b>8270</b> <b>8280</b>
	500 x 300 x 200 mm	120 kg 1200 kg	30,0 l	lakkozott horganyzott	<b>14/6-A l</b> <b>14/6-A v</b>	<b>8160</b> <b>8170</b>
	630 x 450 x 300 mm	250 kg 2500 kg	80,0 l	lakkozott horganyzott	<b>14/6-1 l</b> <b>14/6-1 v</b>	<b>8050</b> <b>8060</b>

### 10/6 b egymásra rakható szállítódoboz

A valósággal elnyúlhatatlan kivitel 1,25 mm-es fal- és fenékvastagsággal, csúszósínekkal és rögzített fogantyúkkal a 10/6-b típusú, egymásra rakható szállítódobozokat különösen nagy terhelésekre teszi alkalmassá.

A 14/6-os sorozat acél és műanyag dobozai egymással és a 14/7-es, valamint az LF-sorozat acél és műanyag elemeivel kombináltan egymásra rakhatók. Természetesen ezek pontosan illeszkednek mindegyik SSI SCHÄFER állványrendszerhez.

Standard színek : horganyzott



szürkéskék,  
lakkozott



# Kiegészítők

## Kártyatásak DIN A 5

Átlátszó fólia, öntapadós, a kísézőpapírok elhelyezéséhez.  
CSE: 50 db.

	Cikk	Rend.szám
Nyílás felül	FLTO 14/6	8210



## Zárófedél a 14/6-os sorozathoz

Lakkozott acéllemez. Vasúti vagy közúti szállításához.  
A dobozok tetővel együtt is egymásra rakhatók. A rögzíthető zárófedelek plombálhatók.

Doboztípus	Cikk	Rend.szám
14/6-1	VD-14/6-1	8220
14/6-2	VD-14/6-2	8230
14/6-3	VD-14/6-3	8240

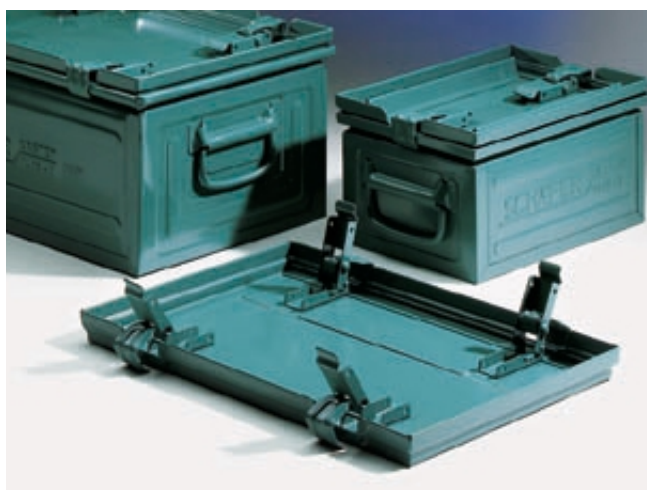

## Porvédő fedél megfogó lyukkal

Horganyzott acéllemez. Porérzékeny árucikkek üzemen belüli szállítására alkalmazható. CSE: 10 db.

14/6-1 dobozhoz

	Cikk	Rend.szám
Porvédő fedél megfogó lyukkal	SD-14/6-1v	9320

14/6-2 dobozhoz

	Cikk	Rend.szám
Porvédő fedél megfogó lyukkal	SD-14/6-2v	9330

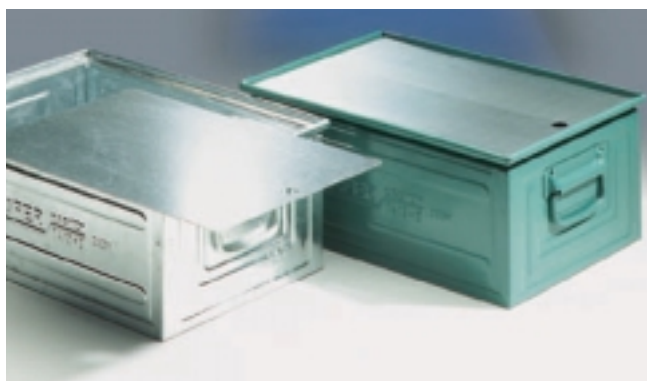

# Speciális emelőkocsik

## Emelőkocsi SH 1

H 880 x Sz 630 x M 280 mm.

Teherbírás max. 300 kg.

14/6-1 elől nyitott tárolódobozhoz.

Fix és elforduló kerekek – Ø 125/195 mm.

	<b>Cikk</b>	<b>Rend.szám</b>
Emelőkocsi	<b>SH1</b>	<b>10790</b>

## Emelőkocsi SH 2

H 725 x Sz 480 x M 185 mm.

Teherbírás max. 200 kg.

14/6-2 elől nyitott tárolódobozhoz.

Fix és elforduló kerekek – Ø 125/195 mm.

	<b>Cikk</b>	<b>Rend.szám</b>
Emelőkocsi	<b>SH2</b>	<b>10800</b>





# Perforált, különleges kialakítások

A perforált dobozok a mosó, tisztító és egyéb megmunkáló eljárások során optimálisan biztosítják a bennük lévő alkatrészek kezelését és a folytonos anyagáramlást. Minden doboz egyszerre mosó-, szállító- és tárolóláda is, és ez jelentős költségcsökkentést eredményez.

A visszahajtott vagy összepréselt rakodóperem háromszoros anyagvastagságnak felel meg, és helytáll a nehéz üzemi körülmények között fellépő terhelésnél. A perem lyukasztása biztosítja, hogy a mosószeres és a vegyszerek közvetlenül a tisztítási eljárás után maradék nélkül lefolyjanak.

Az itt bemutatott lyukazási és vágási mintákhoz megvannak a szerszámok. Természetesen külön az Ön igényeinek megfelelő lyukazási mintát is tudunk készíteni.

Az árak a legkisebb rendelési mennyiségtől és a lyukazás kialakításától függenek.

**Igény esetén mindig megoldható, hogy az Ön egyedi szükségleteinek megfelelő acéldobozokat kifejlesszünk, és kedvező költséggel legyártunk.**

**Kérjük, érdeklődjön szaktanácsadónknál.**



Példák a 14/6-os sorozatú, perforált, egymásra rakható szállítódobozokra



Visszahajtott perem a standard dobozoknál



Összepréselt perem a standard dobozoknál



# A lyukazási minták

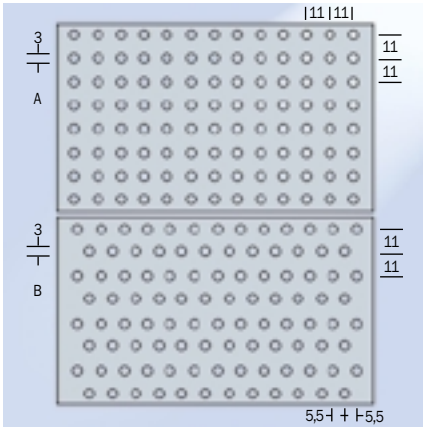

Lyukazási sablon 110

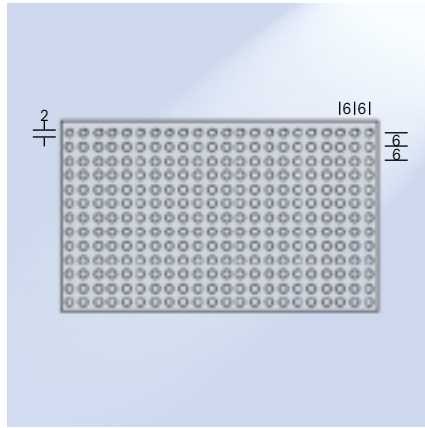

Lyukazási sablon 111

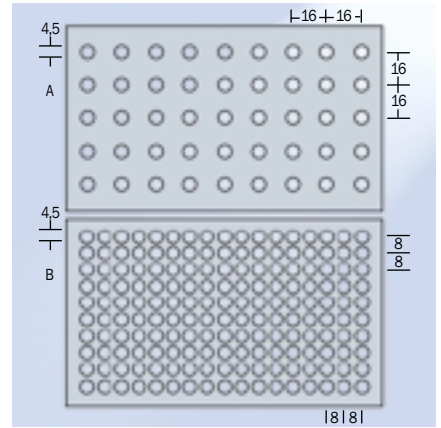

Lyukazási sablon 112

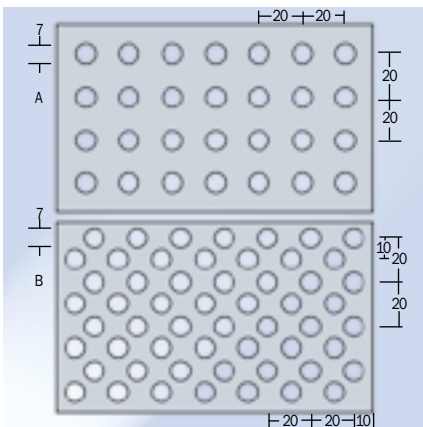

Lyukazási sablon 113

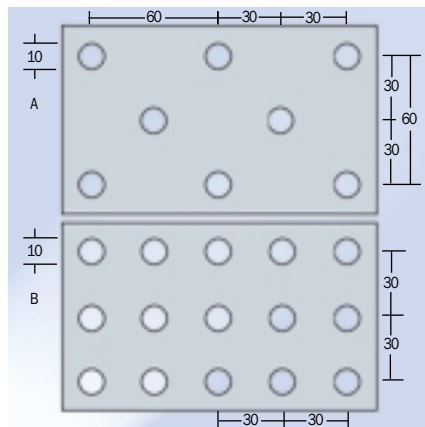

Lyukazási sablon 114

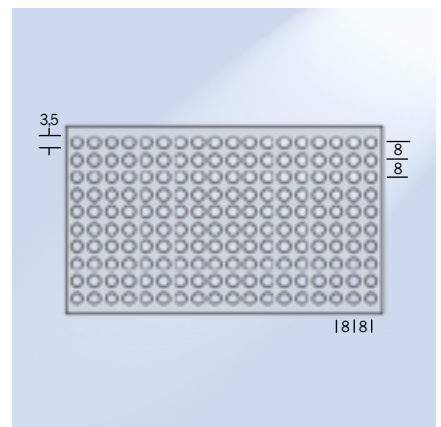

Lyukazási sablon 115

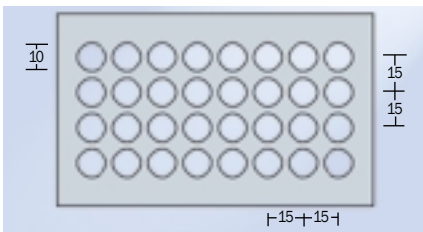

Lyukazási sablon 116

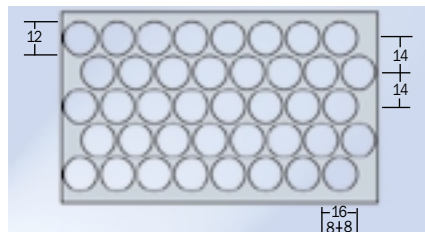

Lyukazási sablon 117

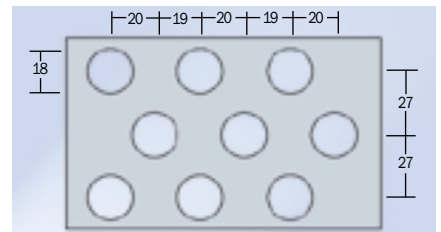

Lyukazási sablon 118

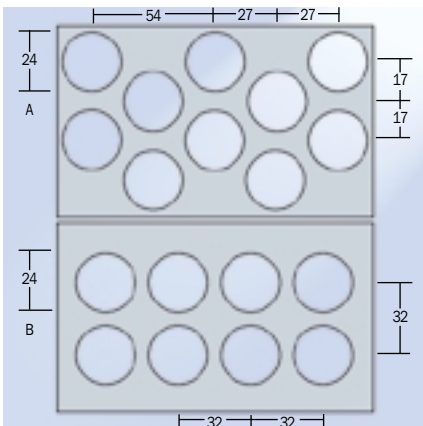

Lyukazási sablon 119



# Dobozok euroméretben

Az SSI SCHÄFER átfogó Euro-Fix programjával kedvező költséggel lehet anyagokat előkészíteni, szállítani és raktározni. Méretében minden egyes doboz az euroraklaphoz illeszkedik, teljesen mindegy, hogy szállítóládaként

vagy a félautomata raktárrendszer részeként.

Az SSI SCHÄFER euroméretű dobozai minden szakmában megtalálhatók a használat során.



# Dobozok euroméretben...

Méretben minden doboz az euroraklaphoz illeszkedik. Ez a rendszer különböző doboztípusokból áll össze.

- Euro-Fix EF-dobozok – a legsokoldalúbb dobozrendszer euroméretben.
- Többfunkciós MF-tárolódobozok a félautomata és teljesen automatizált raktárrendszerek részére.
- Kisalkatrész-tároló KLT, a VDA-szabvány szerint egységesített sorozat automata és kézi kiszolgáláshoz.
- Könnyített KLT (L-KLT), nagy hasznos űrtartalom kis önsúllyal, kompatibilis a standard KLT-dobozokkal.
- Lemez KLT (B-KLT), speciális doboz acéllemezből, ergonomikus fogantyúval a homlokoldalon, tűzihorganyzott kivitelben, kompatibilis a standard KLT-dobozokkal. Az önsúlya a műanyag KLT-nek felel meg.
- LTS-dobozok (tároló- és szállítórendszer), ergonomiailag és a számítógép-vezérelt kiszolgálásnak megfelelően kidolgozott, valamint egymásra rakható és kódolható.
- Euró-méretű, egymásra rakható szállítóládák acéllemezből, a legnagyobb terhelésekre.



A legflexibilisebb tároló- és szállítódoboz-rendszer euroméretben: Euro-Fix dobozok polietilénből, számos standard és egyedi kivitelben

**Euro-Fix dobozok (EF)**

**A54–A65. oldal**

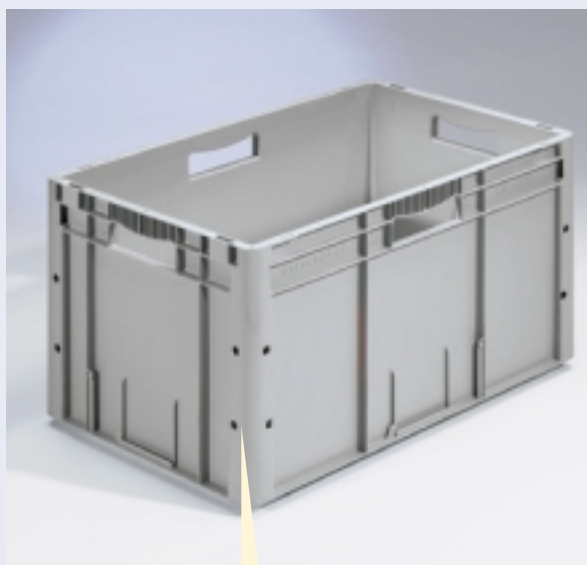

**LTF-dobozok  
műanyagból**

**A72–A73. oldal**

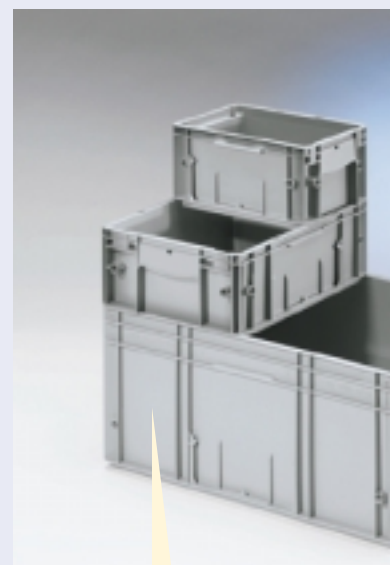

**Könnyített KLT (L-KLT)**

**A78. oldal**

# ... a tárolás mesterei



**Többfunkciós  
dobozok (MF)**

**A66–A71. oldal**



**KLT-tárolók  
VDA-szabvány szerint**

**A74–A76. oldal**



**Lemez KLT (B-KLT)**

**A79. oldal**



**LTS-dobozok**

**A80–A81. oldal**

# Euro-Fix dobozok – sokoldalúság euroméretben

**25 különböző méret,  
150-féle kialakítás**

Az SSI SCHÄFER átfogó Euro-Fix dobozprogramjával kedvező költséggel lehet anyagokat előkészíteni, szállítani és raktározni. A polietilén (PE)\* műanyag biztosítja a stabilitást, a könnyű tisztíthatóságot, az ételmszerfiziológiai közömbösséget és a csekély önsúlyt. Az ellenállóság a legtöbb savval, lúggal szemben és a -40 és +80°C közötti hőállóság az EF-dobozokat csaknem tökéletesen függetlenné teszi a felhasználás céljától. Az erős felső peremek biztosítják 600 kg-ig az egymásra rakhatóságot, az optimális bordázat garantálja a magas formatartóságot. A sima belső falak és fenék lehetővé teszik a teljes úrtartalom kihasználását és a visszamaradó szennyeződések nélküli tisztítást. Minden EF-doboz piros és szürke standard színben szállítható, igény esetén – egy meghatározott mennyiségtől – természetesen más szín is rendelhető.

Az EF-dobozok vezetőképes kivitelben is léteznek (l. a *Vezetőképes dobozok* fejezetet).

\* A 600 x 400 mm alapterületű, megerősített fenékű EF-doboz általában polipropilénből készül.

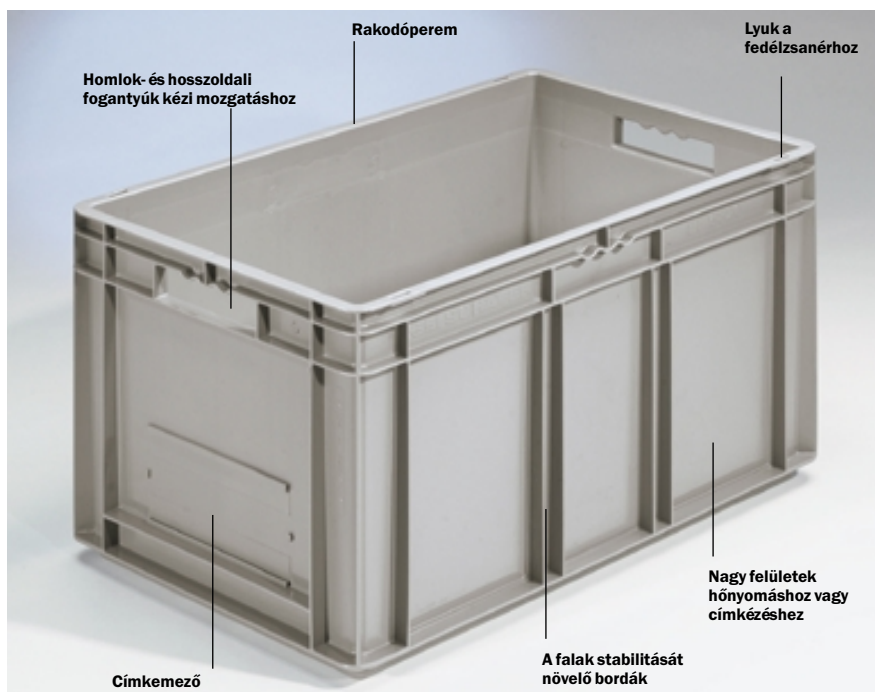

Megerősített fenéklap\*\*:  
HS-változat, erősített fenéklap, ráhegesztett PP lappal



Megerősített fenéklap: VB-S 5-ös változat optimalizált sugarakkal, küiönlegesen halk futás szállítópályákon



Zárt fogantyú\*\*

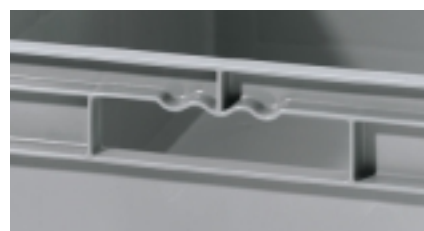

Nyitott fogantyú\*\*



Alsó fogantyú\*\*



Nyitott, zárt fogantyú, ferde megfogással kombinálva\*\*

# Standard EF-dobozok – alapterület 200 x 150, 300 x 200 és 400 x 300 mm

	Külméret H x Sz x M	Hasznos belméret H x Sz x M (egyásra rakva)	Úrtartalom	Fenek	Oldalfalak	Cikk Kérjük, adja meg a szint.	Rend. szám
	200 x 150 x 117 mm	152 x 104 x 102 mm	1,9 l			<b>EF 2120</b>	<b>22030</b>
	300 x 200 x 117 mm	252 x 152 x 102 mm	4,2 l			<b>EF 3120</b>	<b>22020</b>
	300 x 200 x 170 mm	252 x 152 x 147 mm	6,5 l			<b>EF 3170</b>	<b>22260</b>
	300 x 200 x 220 mm	252 x 152 x 197 mm	9,0 l			<b>EF 3220</b>	<b>22930</b>
	<b>Rátétkeret</b> a belmagasság 63 mm-es megemeléséhez 400 x 300 x 81 mm					<b>EFR 4070</b>	<b>21750</b>
	400 x 300 x 40 mm	357 x 257 x 27 mm	3,5 l			<b>EF 4040</b>	<b>15500</b>
	400 x 300 x 75 mm	357 x 257 x 60 mm	6,7 l			<b>EF 4070</b>	<b>21740</b>
	400 x 300 x 80 mm	357 x 257 x 67 mm	7,3 l			<b>EF 4080</b>	<b>15510</b>
	400 x 300 x 120 mm	354 x 254 x 105 mm	10,8 l			<b>EF 4120</b>	<b>14890</b>
		354 x 254 x 102 mm	10,8 l			<b>EF 4121</b>	<b>16150</b>
						<b>EF 4123</b>	<b>14900</b>
	400 x 300 x 140 mm	353 x 253 x 116 mm	12,7 l			<b>EF 4140</b>	<b>22270</b>
		353 x 253 x 114 mm	12,4 l			<b>EF 4141</b>	<b>22330</b>
						<b>EF 4143</b>	<b>22340</b>
	400 x 300 x 170 mm	353 x 253 x 146 mm	15,5 l			<b>EF 4170</b>	<b>22160</b>
		353 x 253 x 144 mm	15,2 l			<b>EF 4171</b>	<b>22170</b>
		355 x 255 x 127 mm	13,8 l			<b>EF 4173</b>	<b>22180</b>
						<b>EF 4170 VB</b>	<b>23160</b>
	400 x 300 x 220 mm	353 x 253 x 196 mm	20,2 l			<b>EF 4220</b>	<b>14950</b>
						<b>EF 4221</b>	<b>14960</b>
		353 x 253 x 194 mm	19,9 l			<b>EF 4223</b>	<b>14970</b>
	400 x 300 x 320 mm	359 x 259 x 306 mm	29,5 l			<b>EF 4320</b>	<b>14740</b>
	400 x 400 x 420 mm	352 x 352 x 396 mm	53,9 l			<b>EF 4440</b>	<b>22350</b>
						<b>EF 4441</b>	<b>22360</b>
		352 x 352 x 393 mm	53,5 l			<b>EF 4443</b>	<b>22370</b>

zárt

perforált

megerősített fenék

Euro-Fix dobozok megerősített fenékkel

A kiugróan nagy terhelésekre néhány EF-doboz megerősített, bordázott fenékkel készül: 50 kg-ig terhelhető. Különösen az automata kisalkatrész-raktárak esetében, megterhelt dobozok használatánál fontos a teherbíró, robusztus típusok kiválasztása. Az oldalfalak és a fenék általában zárt.

Standard színek:

piros



szürke





# Standard EF-dobozok – alapterület 600 x 400 és 800 x 600 mm

		Külméret H x Sz x M <b>Rátétkeret</b> a belmagasság 63 mm-es megemeléséhez 600 x 400 x 81 mm	Hasznos belméret H x Sz x M (egymásra rakva)	Úrtartalom	Fenek	Oldalfalak	Cikk Kérjük, adja meg a színt.	Rend.szám
		600 x 400 x 75 mm	555 x 355 x 59 mm	14,3 l			<b>EFR 6070</b>	<b>22070</b>
		600 x 400 x 120 mm	552 x 352 x 96 mm	23,3 l			<b>EF 6120</b>	<b>16110</b>
				22,7 l			<b>EF 6121</b>	<b>16120</b>
			555 x 355 x 77 mm	19,6 l	<b>VB</b>		<b>EF 6123</b>	<b>16140</b>
					<b>VB</b>		<b>EF 6120 VB</b>	<b>23170</b>
		600 x 400 x 140 mm	552 x 352 x 116 mm	27,4 l			<b>EF 6140</b>	<b>22230</b>
				26,8 l			<b>EF 6141</b>	<b>22240</b>
			552 x 352 x 113 mm	26,8 l			<b>EF 6143</b>	<b>22250</b>
			555 x 355 x 97 mm	23,7 l	<b>VB</b>		<b>EF 6140 VB</b>	<b>23180</b>
		600 x 400 x 150 mm	552 x 352 x 127 mm	29,4 l			<b>EF 6150</b>	<b>21950</b>
				28,8 l			<b>EF 6151</b>	<b>21960</b>
			552 x 352 x 124 mm	28,8 l			<b>EF 6153</b>	<b>21970</b>
		600 x 400 x 151 mm	555 x 355 x 108 mm	26,0 l	<b>VB</b>		<b>EF 6150 VB</b>	<b>21890</b>
		600 x 400 x 180 mm	552 x 352 x 156 mm	35,4 l			<b>EF 6180</b>	<b>15660</b>
				34,8 l			<b>EF 6181</b>	<b>22050</b>
			552 x 352 x 153 mm	34,8 l			<b>EF 6183</b>	<b>22060</b>
			555 x 355 x 137 mm	31,8 l	<b>VB</b>		<b>EF 6180 VB</b>	<b>21980</b>
		600 x 400 x 220 mm	551 x 351 x 196 mm	43,5 l			<b>EF 6220</b>	<b>14850</b>
				42,9 l			<b>EF 6221</b>	<b>16090</b>
			551 x 351 x 193 mm	42,9 l			<b>EF 6223</b>	<b>14860</b>
			555 x 355 x 177 mm	39,9 l	<b>VB</b>		<b>EF 6220 VB</b>	<b>21860</b>
		600 x 400 x 240 mm	552 x 352 x 216 mm	47,5 l			<b>EF 6240</b>	<b>22090</b>
				46,9 l			<b>EF 6241</b>	<b>22140</b>
			552 x 352 x 213 mm	46,9 l			<b>EF 6243</b>	<b>22150</b>
		600 x 400 x 285 mm	551 x 351 x 260 mm	56,6 l			<b>EF 6280</b>	<b>21920</b>
				56,0 l			<b>EF 6281</b>	<b>21930</b>
			551 x 351 x 258 mm	56,0 l			<b>EF 6283</b>	<b>21940</b>
			555 x 355 x 242 mm	53,0 l	<b>VB</b>		<b>EF 6280 VB</b>	<b>21880</b>
		600 x 400 x 320 mm	552 x 352 x 295 mm	63,7 l			<b>EF 6320</b>	<b>14830</b>
				63,1 l			<b>EF 6321</b>	<b>16070</b>
			552 x 352 x 293 mm	63,1 l			<b>EF 6323</b>	<b>14840</b>
			555 x 355 x 277 mm	60,2 l	<b>VB</b>		<b>EF 6320 VB</b>	<b>21870</b>
		600 x 400 x 420 mm	551 x 351 x 395 mm	83,8 l			<b>EF 6420</b>	<b>14920</b>
				83,2 l			<b>EF 6421</b>	<b>14930</b>
			551 x 351 x 393 mm	83,2 l			<b>EF 6423</b>	<b>14940</b>
			555 x 355 x 377 mm	80,4 l	<b>VB</b>		<b>EF 6420 VB</b>	<b>21990</b>
		800 x 600 x 320 mm	754 x 554 x 286 mm	130,0 l			<b>EF 8320</b>	<b>14880</b>
							<b>EF 8321</b>	<b>22130</b>
					<b>VB</b>		<b>EF 8320 SB</b>	<b>15520</b>

zárt

perforált

**VB** megerősített fenék**VB** Euro-Fix dobozok megerősített fenékkel

A kiugróan nagy terhelésekre néhány EF-doboz megerősített, bordázott fenékkel készül: 50 kg-ig terhelhető. Különösen az automata kisalkatrész-raktárak esetében, megterhelt dobozok használatánál fontos a teherbíró, robusztus típusok kiválasztása. Az oldalfalak és a fenék általában zárt.

Standard színek:











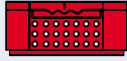





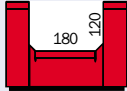









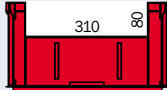

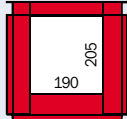









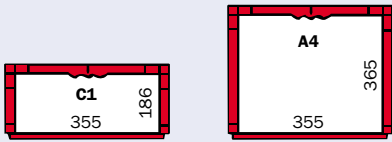









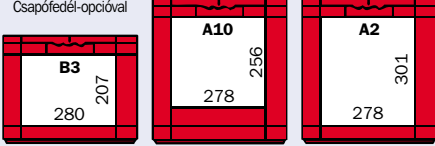





piros



szürke













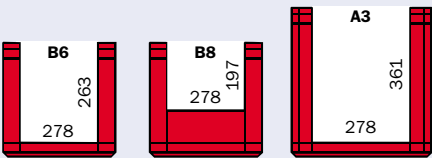











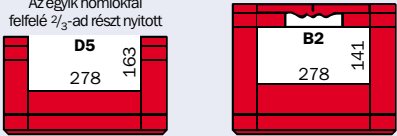



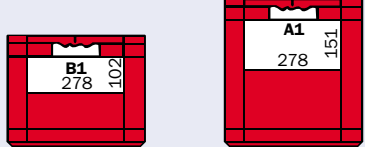







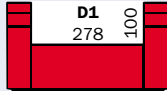



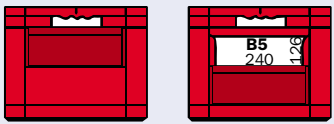



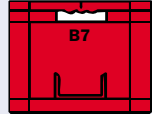

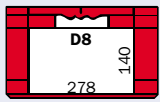

# Különleges EF-dobozok – alapterület 400 x 300 és 600 x 400 mm

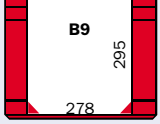
	Külméret H x Sz x M	Hasznos magasság egymásra rakva	Úrtar- talam	Fenek	Oldal- falak	Cikk Kérjük, adja meg a színt.	Rend. szám
	400 x 300 x 120 mm	105 mm	10,8l			<b>EF 4120 G1</b>	<b>92200</b>
	400 x 300 x 120 mm	105 mm	10,8l			<b>EF 4120 G2</b>	<b>92210</b>
		102 mm	10,8l			<b>EF 4121 G2</b>	<b>95610</b>
	400 x 300 x 220 mm	196 mm	20,2l			<b>EF 4220 F1</b>	<b>92250</b>
		194 mm	19,9l			<b>EF 4221 F1</b>	<b>95640</b>
	400 x 300 x 220 mm	196 mm	20,2l			<b>EF 4220 F2</b>	<b>92260</b>
		194 mm	19,9l			<b>EF 4221 F2</b>	<b>95650</b>
	400 x 300 x 220 mm	196 mm	20,2l			<b>EF 4220 F3</b>	<b>92960</b>
	400 x 300 x 320 mm	306 mm	29,5l			<b>EF 4320 H1</b>	<b>95690</b>
	600 x 400 x 120 mm	106 mm	23,3l			<b>EF 6120 E1</b>	<b>92290</b>
		103 mm	22,7l			<b>EF 6121 E1</b>	<b>92300</b>
		226 mm	47,5l			<b>EF 6123 E1</b>	<b>92310</b>
		223 mm	46,9l			<b>EF 6240 C2</b>	<b>92520</b>
	600 x 400 x 240 mm	216 mm	47,5l			<b>EF 6240 C1</b>	<b>92510</b>
		213 mm	46,9l			<b>EF 6241 C1</b>	<b>92530</b>
		395 mm	83,8l			<b>EF 6243 C1</b>	<b>92550</b>
		393 mm	83,2l			<b>EF 6420 A4</b>	<b>92830</b>
		393 mm	83,2l			<b>EF 6421 A4</b>	<b>92880</b>
	600 x 400 x 320 mm	295 mm	63,7l			<b>EF 6320 B3</b>	<b>92620</b>
		293 mm	63,1l			<b>EF 6321 B3</b>	<b>92680</b>
	600 x 400 x 420 mm	395 mm	83,8l			<b>EF 6323 B3</b>	<b>92740</b>
		393 mm	83,2l			<b>EF 6420 A2</b>	<b>92810</b>
	600 x 400 x 420 mm	395 mm	83,8l			<b>EF 6421 A2</b>	<b>92860</b>
		393 mm	83,2l			<b>EF 6423 A2</b>	<b>92910</b>
		395 mm	83,8l			<b>EF 6420 A10</b>	<b>95700</b>
393 mm	83,2l			<b>EF 6421 A10</b>	<b>95730</b>		
393 mm	83,2l			<b>EF 6423 A10</b>	<b>95760</b>		

Az Euro-Fix típuson belül lehetségesek a hossz- vagy homlokoldali nyílások, valamint ezek kombinációi is a zárt vagy perforált falú dobozoknál. Mivel itt

különleges kialakításról van szó, ezek a dobozok nem mindig vannak raktáron. Kérjük, érdeklődjön.

# Különleges EF-dobozok – alapterület 600 x 400 mm

	Külméret H x Sz x M	Hasznos magasság egymásra rakva	Úrtar- talom	Fenek	Oldal- falak	Cikk Kérjük, adja meg a szint.	Rend. szám
 <p>Az egyik homlokfal felfelé nyitott</p>	600 x 400 x 320 mm	295 mm	63,7l			<b>EF 6320 B6</b>	<b>92650</b>
		293 mm	63,1l			<b>EF 6321 B6</b>	<b>92710</b>
	600 x 400 x 320 mm	295 mm	63,7l			<b>EF 6320 B8</b>	<b>95790</b>
		293 mm	63,1l			<b>EF 6321 B8</b>	<b>95810</b>
	600 x 400 x 420 mm	395 mm	83,8l			<b>EF 6420 A3</b>	<b>92820</b>
		393 mm	83,2l			<b>EF 6421 A3</b>	<b>92870</b>
 <p>Az egyik homlokfal felfelé 2/3-ad részt nyitott</p>	600 x 400 x 220 mm	196 mm	43,5l			<b>EF 6220 D5</b>	<b>95850</b>
		193 mm	42,9l			<b>EF 6221 D5</b>	<b>95860</b>
 <p>Az egyik homlokfal félig nyitott</p>	600 x 400 x 320 mm	295 mm	63,7l			<b>EF 6320 B2</b>	<b>92610</b>
		293 mm	63,1l			<b>EF 6321 B2</b>	<b>92670</b>
	600 x 400 x 420 mm	395 mm	83,8l			<b>EF 6420 A1</b>	<b>92800</b>
		393 mm	83,2l			<b>EF 6421 A1</b>	<b>92850</b>
 <p>Az egyik homlokfal felfelé félig nyitott</p>	600 x 400 x 220 mm	196 mm	43,5l			<b>EF 6220 D1</b>	<b>92410</b>
		193 mm	42,9l			<b>EF 6221 D1</b>	<b>95870</b>
						<b>EF 6223 D1</b>	<b>95900</b>
 <p>Az egyik homlokfal félig nyitott, eltolható acéllappal, amely csukott állapotban rögzíthető</p>	600 x 400 x 320 mm	295 mm	63,7l			<b>EF 6320 B5</b>	<b>92640</b>
		293 mm	63,1l			<b>EF 6321 B5</b>	<b>92700</b>
						<b>EF 6323 B5</b>	<b>92760</b>
 <p>Az egyik homlokfal egyedi címketartóval</p>	600 x 400 x 320 mm	295 mm	63,7l			<b>EF 6320 B7</b>	<b>95800</b>
		293 mm	63,1l			<b>EF 6321 B7</b>	<b>95820</b>
					<b>EF 6323 B7</b>	<b>95840</b>	
 <p>Az egyik homlokfal a fenéktől teljesen nyitott</p>	600 x 400 x 220 mm	195 mm	43,5l			<b>EF 6220 D8</b>	<b>92970</b>
 <p>Az egyik homlokfal teljes magasságig nyitott</p>	600 x 400 x 320 mm	295 mm	63,6l			<b>EF 6320 B9</b>	<b>92980</b>
 <p>Az egyik hosszanti fal a fenéktől teljesen nyitott</p>	600 x 400 x 320 mm	295 mm	63,7l			<b>EF 6320 B4</b>	<b>92630</b>
		293 mm	63,1l			<b>EF 6321 B4</b>	<b>92690</b>
					<b>EF 6323 B4</b>	<b>92750</b>	

Az Euro-Fix típuson belül lehetségesek a hossz- vagy homlokoldali nyílások, valamint ezek kombinációi is a zárt vagy perforált falú dobozoknál. Mivel itt

különleges kialakításról van szó, ezek a dobozok nem mindig vannak raktáron. Kérjük, érdeklődjön.

 **zárt**  
 **perforált**

# Különleges EF-dobozok – alapterület 600 x 400 és 800 x 600 mm, pékárutároló doboz

	Külméret H x Sz x M	Hasznos magasság egymásra rakva	Úrtar- talom	Fenek	Oldal- falak	Cikk Kérjük, adja meg a színt.	Rend.szám
 <p>Az egyik hosszanti fal félig nyitott</p>	600 x 400 x 420 mm	395 mm	83,8l			<b>EF 6420 A5</b>	<b>92840</b>
						<b>EF 6421 A5</b>	<b>92890</b>
						<b>EF 6423 A5</b>	<b>92940</b>
 <p>Az egyik hosszanti fal felfelé nyitott, egyedi címketartóval</p>	600 x 400 x 420 mm	395 mm	83,8l			<b>EF 6420 A9</b>	<b>95710</b>
						<b>EF 6421 A9</b>	<b>95740</b>
						<b>EF 6423 A9</b>	<b>95770</b>
 <p>Az egyik hosszanti fal teljesen nyitott</p>	600 x 400 x 420 mm	395 mm	83,8l			<b>EF 6420 A7</b>	<b>95720</b>
						<b>EF 6421 A7</b>	<b>95750</b>
						<b>EF 6423 A7</b>	<b>95780</b>
 <p>Az egyik homlokfal félig nyitott, nyitott fogantyúval</p>	800 x 600 x 320 mm	306 mm	130,0l			<b>EF 8320 J1</b>	<b>95920</b>
						<b>EF 8321 J1</b>	<b>95930</b>

Az Euro-Fix típuson belül lehetségesek a hossz- vagy homlokoldali nyílások, valamint ezek kombinációi is a zárt vagy perforált falú dobozoknál. Mivel itt

különleges kialakításról van szó, ezek a dobozok nem mindig vannak raktáron. Kérjük, érdeklődjön.

 **zárt**  
 **perforált**

## Pékárutároló doboz EF 6153 BK

A rácsosan perforált fenék- és oldalfaloknak köszönhetően egymásra rakott állapotban is biztosított a levegő áramlása. Élelmiszerekhez engedélyezett és -20-tól +140°C-ig hőálló.

Anyag: polipropilén.

Színek előzetes ajánlatkérés alapján.

Külméret: H 600 x Sz 400 x M 152 mm.

Belméret: H 566 x Sz 366 x M 128 mm.

	Cikk	Rend.szám
Pékárutároló doboz	<b>EF 6153 BK</b>	<b>15670</b>

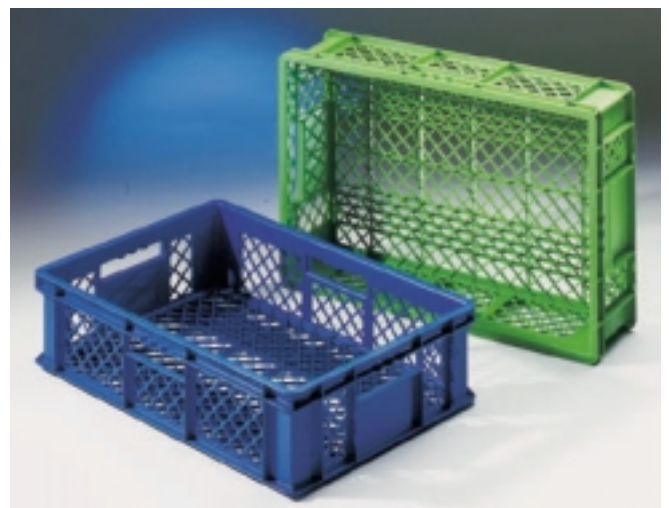

# Betétdobozok

	Doboztípus	H x Sz x M	Anyag	CSE	Cikk	Rend. szám
	300 x 200 mm	157 x 127 x 80 mm	polipropilén	84 db	<b>EK 3021</b>	<b>1180</b>
	400 x 300 mm	179 x 129 x 80 mm	polipropilén	36 db	<b>EK 4021</b>	<b>1910</b>
	400 x 300 mm	58 x 179 x 80 mm	polipropilén	48 db	<b>EK 4041</b>	<b>1920</b>
	400 x 300 mm	129 x 90 x 80 mm	polipropilén	64 db	<b>EK 4081</b>	<b>1930</b>
	600 x 400 mm	558 x 179 x 80 mm	polipropilén	24 db	<b>EK 6021</b>	<b>1940</b>
	600 x 400 mm	550 x 174 x 96 mm 550 x 174 x 110 mm	polisztirol polisztirol	18 db 18 db	<b>EK 115-N</b> <b>EK 115</b>	<b>4400</b> <b>22600</b>
	600 x 400 mm	558 x 179 x 150 mm	polipropilén	12 db	<b>EK 6022 L</b>	<b>4710</b>
	600 x 400 mm	358 x 279 x 150 mm	polipropilén	12 db	<b>EK 6022 Q</b>	<b>4770</b>
	600 x 400 mm	279 x 179 x 80 mm	polipropilén	36 db	<b>EK 6041</b>	<b>4730</b>
	600 x 400 mm	274 x 174 x 96 mm 274 x 174 x 110 mm	polisztirol polisztirol	36 db 36 db	<b>EK 113-N</b> <b>EK 113</b>	<b>4380</b> <b>22620</b>
	600 x 400 mm	279 x 179 x 150 mm	polipropilén	18 db	<b>EK 6042</b>	<b>4720</b>
	600 x 400 mm	558 x 90 x 80 mm	polipropilén	49 db	<b>EK 6041 L</b>	<b>4740</b>
	600 x 400 mm	550 x 87 x 96 mm 550 x 87 x 110 mm	polisztirol polisztirol	36 db 36 db	<b>EK 114-N</b> <b>EK 114</b>	<b>4390</b> <b>22610</b>
	600 x 400 mm	179 x 140 x 80 mm	polipropilén	48 db	<b>EK 6081</b>	<b>4750</b>
	600 x 400 mm	174 x 137 x 96 mm 174 x 137 x 110 mm	polisztirol polisztirol	40 db 40 db	<b>EK 112-N</b> <b>EK 112</b>	<b>4370</b> <b>22630</b>
	600 x 400 mm	140 x 90 x 80 mm	polipropilén	64 db	<b>EK 6161</b>	<b>4760</b>
	600 x 400 mm	137 x 87 x 96 mm 137 x 87 x 110 mm	polisztirol polisztirol	48 db 48 db	<b>EK 111-N</b> <b>EK 111</b>	<b>4360</b> <b>22640</b>
	600 x 400 mm	68 x 87 x 96 mm	polisztirol	96 db	<b>EK 110-N</b>	<b>4700</b>
	600 x 400 mm	355 x 184 x 80 mm	polisztirol	48 db	<b>EK 144 PS</b>	<b>7180</b>



# Felosztási példák betétdobozokkal

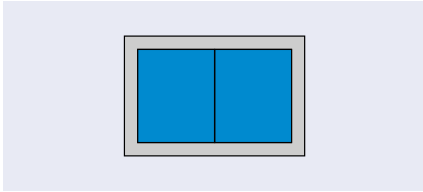

Alapterület: 300 x 200 mm

Betétdoboz	Magasság	Osztás
<b>EK 3021</b>	80 mm	1/2 kereszt

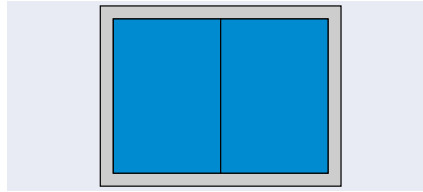

Alapterület: 400 x 300 mm

Betétdoboz	Magasság	Osztás
<b>EK 4021</b>	80 mm	1/2 kereszt

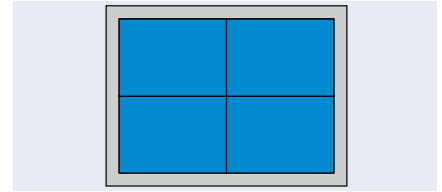

Alapterület: 400 x 300 mm

Betétdoboz	Magasság	Osztás
<b>EK 4041</b>	80 mm	1/4

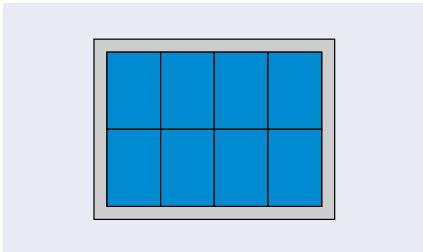

Alapterület: 400 x 300 mm

Betétdoboz	Magasság	Osztás
<b>EK 4081</b>	80 mm	1/8

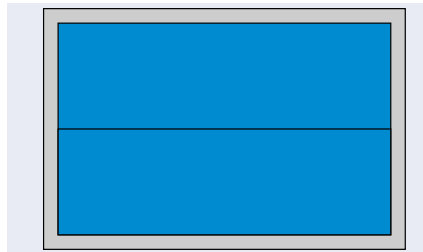

Alapterület: 600 x 400 mm

Betétdoboz	Magasság	Osztás
<b>EK 6021</b>	80 mm	1/2 hosszanti
<b>EK 115-N</b>	96 mm	1/2 hosszanti
<b>EK 115</b>	110 mm	1/2 hosszanti
<b>EK 6022 L</b>	150 mm	1/2 hosszanti

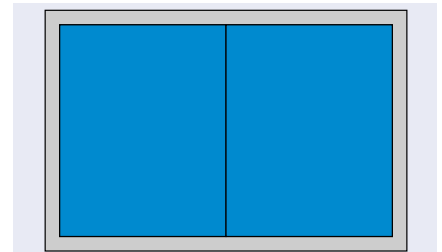

Alapterület: 600 x 400 mm

Betétdoboz	Magasság	Osztás
<b>EK 6022 Q</b>	150 mm	1/2 kereszt

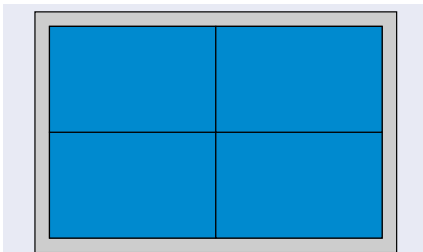

Alapterület: 600 x 400 mm

Betétdoboz	Magasság	Osztás
<b>EK 6041</b>	80 mm	1/4
<b>EK 113-N</b>	96 mm	1/4
<b>EK 113</b>	110 mm	1/4
<b>EK 6042</b>	150 mm	1/4

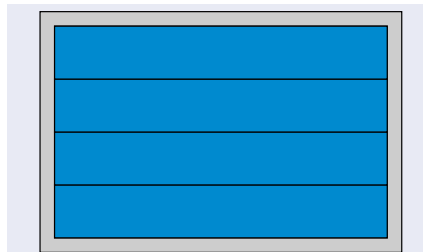

Alapterület: 600 x 400 mm

Betétdoboz	Magasság	Osztás
<b>EK 6041 L</b>	80 mm	1/4 hosszanti
<b>EK 114-N</b>	96 mm	1/4 hosszanti
<b>EK 114</b>	110 mm	1/4 hosszanti

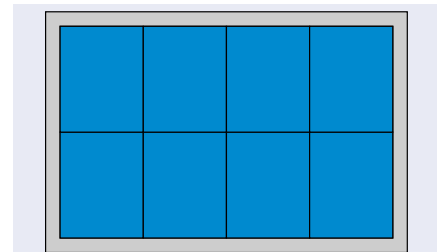

Alapterület: 600 x 400 mm

Betétdoboz	Magasság	Osztás
<b>EK 6081</b>	80 mm	1/8
<b>EK 112-N</b>	96 mm	1/8
<b>EK 112</b>	110 mm	1/8

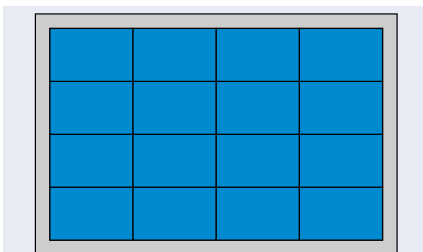

Alapterület: 600 x 400 mm

Betétdoboz	Magasság	Osztás
<b>EK 6161</b>	80 mm	1/16
<b>EK 111-N</b>	96 mm	1/16
<b>EK 111</b>	110 mm	1/16

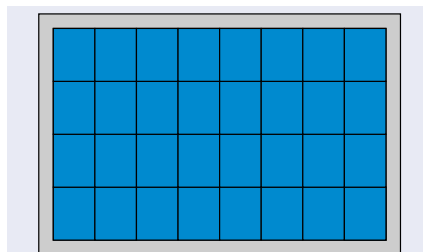

Alapterület: 600 x 400 mm

Betétdoboz	Magasság	Osztás
<b>EK 110-N</b>	96 mm	1/32

# Zárófedelek az Euro-Fix dobozokhoz

## Zárófedél

Minden Euro-Fix dobozhoz piros vagy szürke színben. A fedél hosszanti oldalán lévő bevágások minden dobozt plombálhatóvá és lezárhatóvá tesznek.

Méret	Anyag	Cikk	Rend. szám
200 x 150 mm	polipropilén	<b>EF-D 21</b>	<b>21790</b>
300 x 200 mm	polipropilén	<b>EF-D 32</b>	<b>22280</b>
400 x 300 mm	polipropilén	<b>EF-D 43</b>	<b>15030</b>
400 x 400 mm	polipropilén	<b>EF-D 44</b>	<b>22290</b>
600 x 400 mm	polipropilén	<b>EF-D 64</b>	<b>15040</b>
600 x 400 mm, visszahajló fedél	polipropilén	<b>FB-D 604</b>	<b>15050</b>
800 x 600 mm	polipropilén	<b>ADH 86</b>	<b>93620</b>



## Zárófedél műanyag rögzítőhoroggal

A fedél levehető marad, de kifordítva nyitható.

Méret	Cikk	Rend. szám
200 x 150 mm	<b>EF-D 21-H</b>	<b>39910</b>
300 x 200 mm	<b>EF-D 32-H</b>	<b>39920</b>
400 x 300 mm	<b>EF-D 43-H</b>	<b>39930</b>
600 x 400 mm	<b>EF-D 64-H</b>	<b>39940</b>



## Zárófedél műanyag zsanérral

A zsanérkengyelhez 2 biztosító gyűrűt, és a fedél rögzítéséhez 2 kapszot szállítunk.

Méret	Cikk	Rend. szám
200 x 150 mm	<b>EF-D 21-S</b>	<b>21000</b>
300 x 200 mm	<b>EF-D 21-SF</b>	<b>21010</b>
400 x 300 mm	<b>EF-D 32-S</b>	<b>21020</b>
400 x 300 mm	<b>EF-D 32-SF</b>	<b>21030</b>
600 x 400 mm	<b>EF-D 43-S</b>	<b>21040</b>
600 x 400 mm	<b>EF-D 43-SF</b>	<b>21050</b>
600 x 400 mm	<b>EF-D 64-S</b>	<b>21080</b>
600 x 400 mm	<b>EF-D 64-SF</b>	<b>21090</b>

## Zárófedél műanyag zsanérral

Igény esetén beszerelve szállítjuk.



# Kiegészítők az Euro-Fix dobozokhoz



## Kagylószerű, fogantyús zár

Polipropilénből, szürke vagy piros (kérjük a kívánt színt megadni), a fogantyú réseinek utólagos lezárásához, ha pl. ömlesztett árut a felső peremig rakva kell szállítani. A fogantyú rései azért hozzáférhetők maradnak. CSE: 50 db.

	Cikk	Rend.szám
Fogantyúzáró	GV-EF	22080

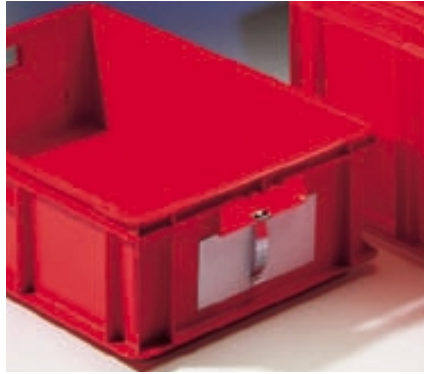

## Címketartó

Mind egyik Euro-Fix doboz oldalára illeszthető. CSE: 50 db.

	Cikk	Rend.szám
Címketartó	EF-E	16010

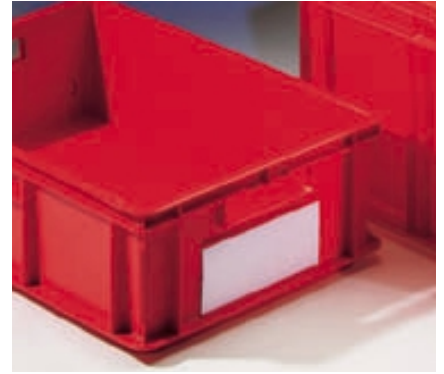

## Feliratózó kártya

EF 6420, EF 6320, EF 6220 és EF 6180 dobozokhoz.

Méret: H 187 x Sz 84 mm. CSE: 100 db.

	Cikk	Rend.szám
Feliratózó kártya	EHE 188	91870



## Dobozösszefogó

Kereszt formájú acélkapocs. Megakadályozza az EF-dobozok szétcsúszását az euroraklapon. CSE: 50 db.

	Cikk	Rend.szám
Dobozösszefogó	EFK	22120

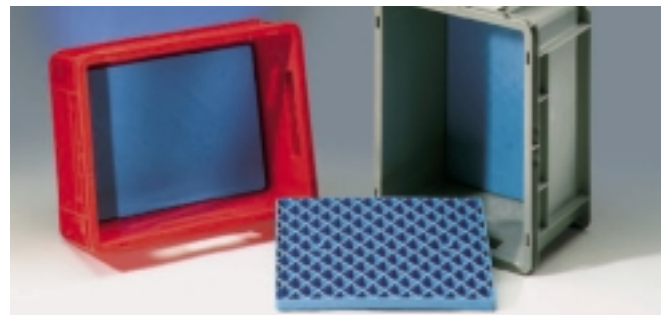

## Feneklapok

Polipropilénből, rombusz formájú bordázattal az EF-dobozok standard fenekének megerősítésére. A feneklap teteje sima. Színek: szürke vagy piros.

Alapmérethez	Cikk	Rend.szám
400 x 300 mm	VBS 43	15130
600 x 400 mm	VBS 64	15140



# tablo'fix



A költségkímélő, jól alkalmazkodó tároló- és szállítórendszer egyszerű modulokból építhető fel. Négy különböző fiókmagasság rendelhető mindenféle alkatrész és tartozék tárolásához. A fiókok megrakott állapotban is könnyen járnak és rögzítőbütykök akadályozzák meg a kicsúszásukat. Vezetőképes anyagból készült kivitel is létezik (l. a Vezetőképes dobozok fejezetet).

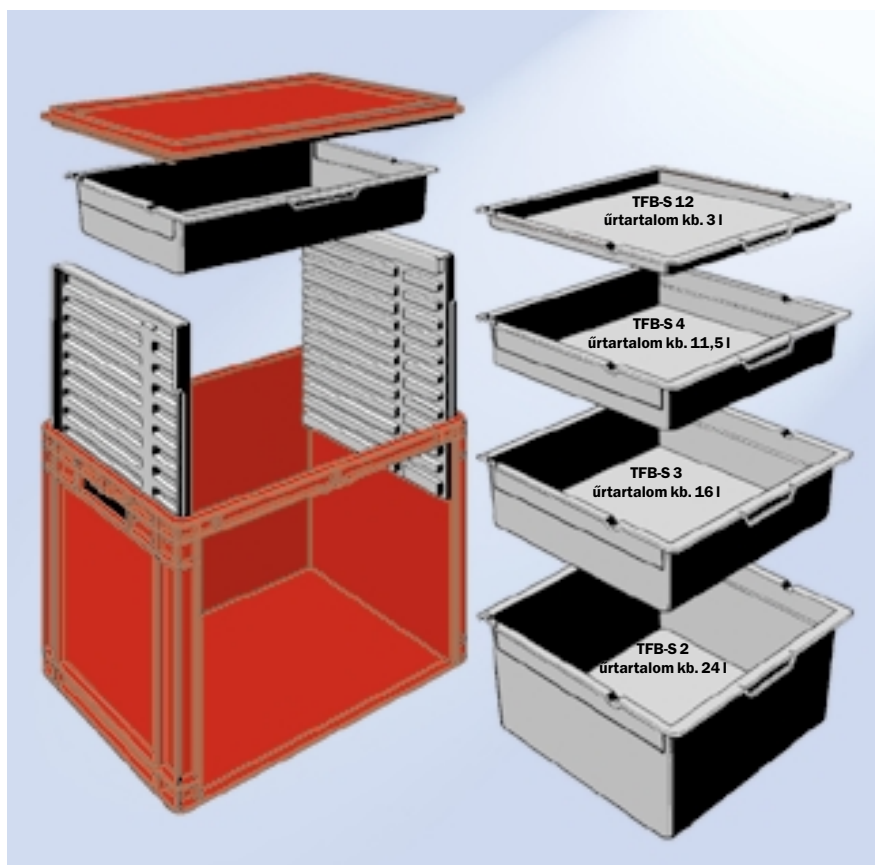

	Alapterület H x Sz x M	Hasznos méret	Teherbírás	Anyag	CSE	Cikk	Rend.szám
Zárófedél rakodóperemmel	600 x 400 mm			polipropilén		<b>EF-D 64</b>	<b>15040</b>
Fiók, max. 12 fiók dobozonként	485 x 315 x 22 mm	H 480 x Sz 310 mm	6 kg	polisztirol, szürke	50 db	<b>TFB-S 12</b>	<b>21800</b>
Fiók, max. 4 fiók dobozonként	485 x 315 x 80 mm	H 475 x Sz 305 mm	8 kg	polisztirol, szürke	20 db	<b>TFB-S 4</b>	<b>21810</b>
Fiók, max. 3 fiók dobozonként	485 x 315 x 105 mm	H 470 x Sz 300 mm	8 kg	polisztirol, szürke	20 db	<b>TFB-S 3</b>	<b>21820</b>
Fiók, max. 2 fiók dobozonként	485 x 315 x 165 mm	H 465 x Sz 305 mm	12 kg	polisztirol, szürke	10 db	<b>TFB-S 2</b>	<b>21830</b>
Fióktartó, 12 horony a fiókoknak és integrált raszterezés (1 szett: 1 bal, 1 jobb oldalrész)					1 szett	<b>TFH-S 45</b>	<b>21840</b>
EF-doboz, zárt	600 x 400 x 420 mm	Sz 525 x M 365 mm		polietilén	1 db	<b>EF 6420 A7</b>	<b>95720</b>
EF-doboz, 3 rácsos oldalfallal	600 x 400 x 420 mm	Sz 525 x M 365 mm		polietilén	1 db	<b>EF 6421 A7</b>	<b>95750</b>

## Roll-Fix dobozszállító kocsi

Gördíthető alátét a tablo'fix-hez, 4 elforduló kerékekkel (Ø75 mm).

LTS-gyűjtőtálca, polipropilén szürke vagy piros.

Teherbírás: 200 kg.

A rakodófelület peremének magassága: 15 mm.

Méret: H 594 x Sz 396 x M 125 mm.

	Cikk	Rend.szám
Roll-Fix műanyag kerekekkel	<b>RO 460</b>	<b>22200</b>
Roll-Fix tömörgumi kerekekkel	<b>RO 461</b>	<b>22210</b>



Műanyag kerék

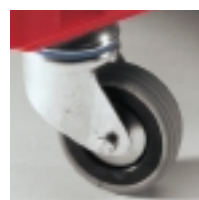

Tömörgumi kerék

# Görgős raklap, emelőkocsi

## Görgős raklap

A görgős raklappal könnyen megoldható az EF-dobozok szállítása a kommissiózó területen és az üzemen belül. A görgős raklap alkalmas targoncával történő szállításra. A raklap maximális rakodómagassága 1,80 m. Két elforduló és két fix kerékkel (Ø 125 mm). Alsó perem alatti magasság: 115 mm. Méret: H 800 x Sz 600 x M 200 mm.

	<b>Cikk</b>	<b>Rend. szám</b>
Görgős raklap	<b>RLP 86</b>	<b>93600</b>



## Emelőkocsi

Acélkeret, szürkés-kék lakkozással. Teherbírás max. 200 kg. Fix- és elforduló kerekek – Ø 125/200 mm. Minden típusú, 600 x 400 mm alapterületű EF-doboz szállítására alkalmazható.

	<b>Cikk</b>	<b>Rend. szám</b>
Emelőkocsi	<b>SHE</b>	<b>16170</b>



# MF-dobozok – az automata raktározás mesterei

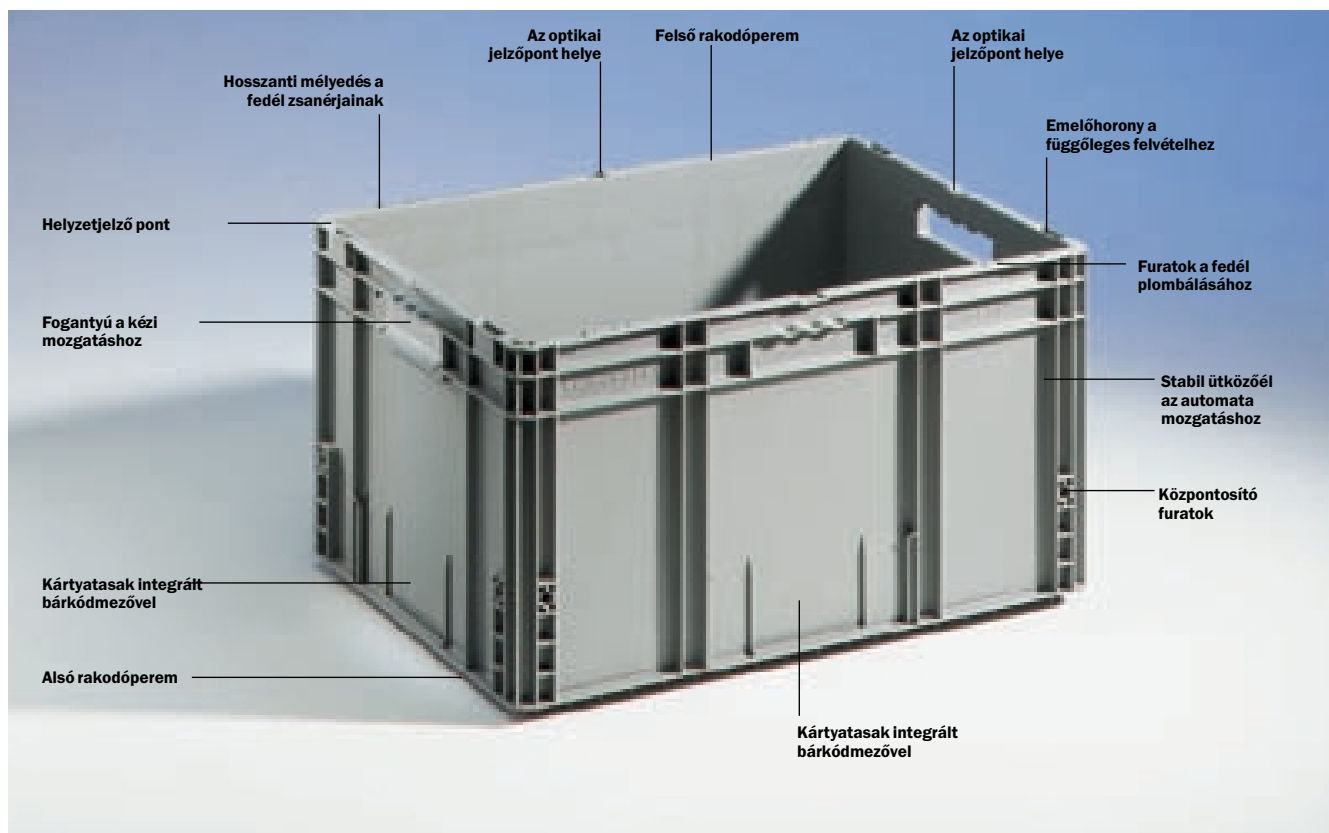

A modern raktári és logisztikai rendszerek mindig új kihívások elé állítják a tároló- és szállítódobozokat.

- Kártyatásak integrált bárkódmezővel.
- Dupla alsó fenék biztosítja megrakottan is a kedvező gördülési tulajdonságokat.
- Az alsó fenék fésűszerű bordázata garantálja a kifogástalan kapcsolatot minden szállítópályán.
- A szabadalmaztatott, nyitott bordaalagút a gördülőperem alatt megakadályozza a víz bennmaradását.
- Anyag: törésbiztos polipropilén (PP), ellenáll a legtöbb olajnak, savnak és lúgnak, a szállítópályán csillapított zajjal szállítható. Hosszú használat után is teljesen újrahasznosítható.

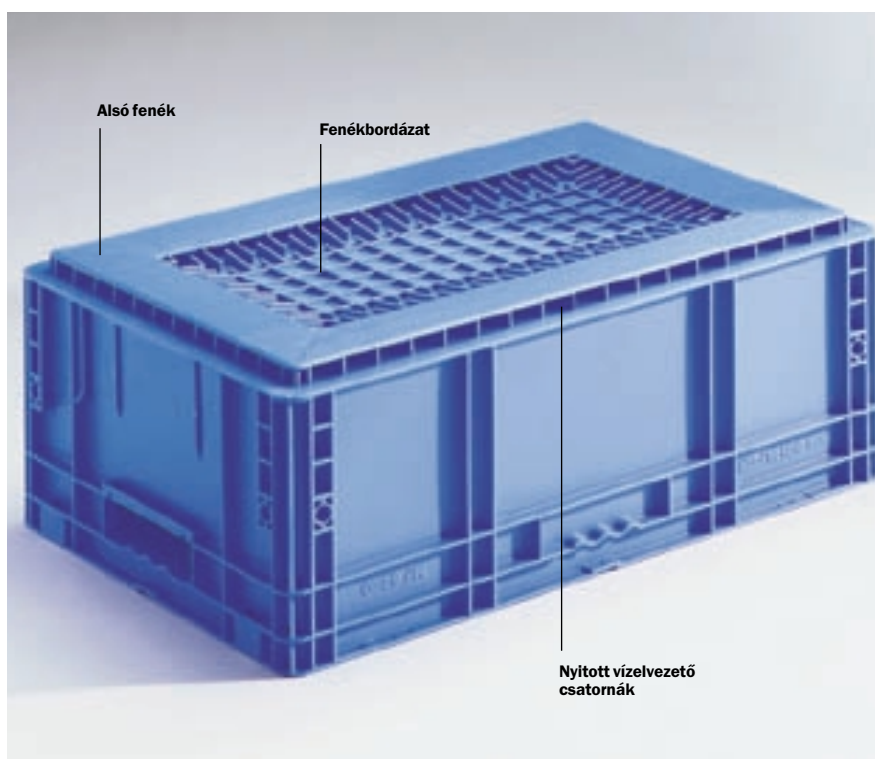

**Vezetőképes MF-dobozokat a Vezetőképes dobozok fejezetnél találhat.**

# Standard MF-dobozok

Méret mm-ben	Külméret H x Sz x M 297 x 198 x 120 mm	Belméret a fedéken H x Sz x hasznos M 259 x 160 x 102 mm	Úrtartalom 5,2 l	Cikk Kérjük, adja meg a színt. <b>MF 3120</b>	Rend.szám <b>39300</b>
	396 x 297 x 120 mm	366 x 267 x 87 mm	kb. 10 l	<b>MF 4120</b>	<b>39310</b>
	396 x 297 x 167,5 mm	366 x 267 x 134 mm	14,6 l	<b>MF 4170</b>	<b>39320</b>
	396 x 297 x 220 mm	366 x 267 x 187 mm	19,7 l	<b>MF 4220</b>	<b>39330</b>
	396 x 297 x 267,5 mm	366 x 267 x 234 mm	24,3 l	<b>MF 4270</b>	<b>39490</b>
	594 x 396 x 67,5 mm	564 x 366 x 34 mm		<b>MF-Tablar</b>	<b>39410</b>
	594 x 396 x 68 mm	564 x 366 x 34 mm	10,2 l	<b>MF 6070</b>	<b>39340</b>
	594 x 396 x 120 mm	564 x 366 x 87 mm	21,0 l	<b>MF 6120</b>	<b>39350</b>
	594 x 396 x 168 mm	564 x 366 x 134 mm	30,8 l	<b>MF 6170</b>	<b>39360</b>
	594 x 396 x 220 mm	564 x 366 x 187 mm	41,6 l	<b>MF 6220</b>	<b>39370</b>
	594 x 396 x 270 mm	564 x 366 x 237 mm	52,0 l	<b>MF 6270</b>	<b>39380</b>
	594 x 396 x 320 mm	564 x 366 x 287 mm	62,3 l	<b>MF 6320</b>	<b>39390</b>
	594 x 396 x 420 mm	564 x 366 x 387 mm	82,9 l	<b>MF 6420</b>	<b>39400</b>

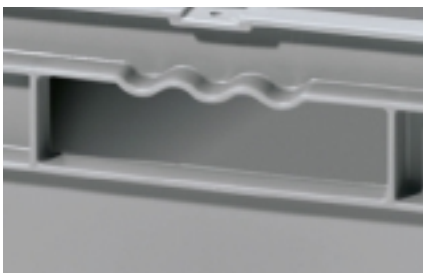

Standard nyitott

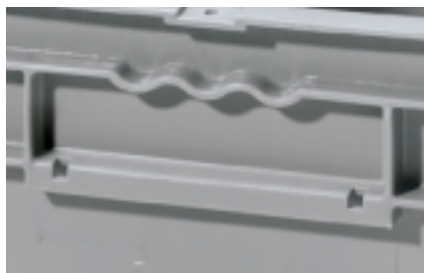

Standard zárt



Standard színek: szürke





kék

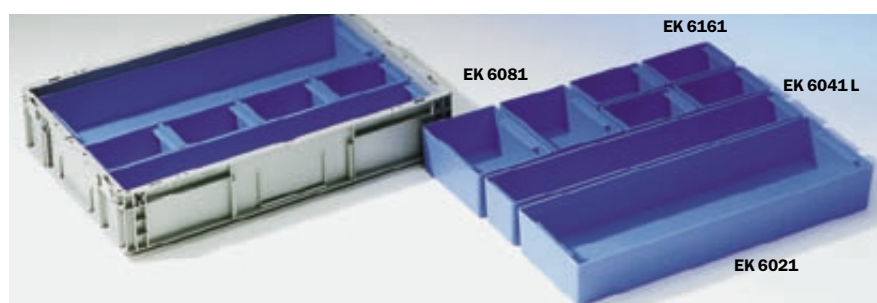
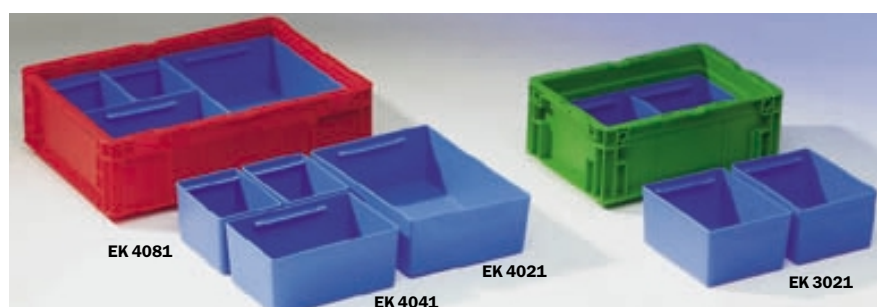

# Betétdobozok

	Doboztípus	H x Sz x M	Anyag	CSE	Cikk	Rend. szám
	297 x 198 mm	157 x 127 x 80 mm	polipropilén	84 db	<b>EK 3021</b>	<b>1180</b>
	396 x 297 mm	179 x 129 x 80 mm	polipropilén	36 db	<b>EK 4021</b>	<b>1910</b>
	396 x 297 mm	58 x 179 x 80 mm	polipropilén	48 db	<b>EK 4041</b>	<b>1920</b>
	396 x 297 mm	129 x 90 x 80 mm	polipropilén	64 db	<b>EK 4081</b>	<b>1930</b>
	594 x 396 mm	558 x 179 x 80 mm	polipropilén	24 db	<b>EK 6021</b>	<b>1940</b>
	594 x 396 mm	558 x 179 x 150 mm	polipropilén	12 db	<b>EK 6022 L</b>	<b>4710</b>
	594 x 396 mm	279 x 358 x 150 mm	polipropilén	12 db	<b>EK 6022 Q</b>	<b>4770</b>
	594 x 396 mm	279 x 179 x 80 mm	polipropilén	36 db	<b>EK 6041</b>	<b>4730</b>
	594 x 396 mm	558 x 90 x 80 mm	polipropilén	49 db	<b>EK 6041 L</b>	<b>4740</b>
	594 x 396 mm	279 x 179 x 150 mm	polipropilén	18 db	<b>EK 6042</b>	<b>4720</b>
	594 x 396 mm	179 x 140 x 80 mm	polipropilén	48 db	<b>EK 6081</b>	<b>4750</b>
	594 x 396 mm	140 x 90 x 80 mm	polipropilén	64 db	<b>EK 6161</b>	<b>4760</b>



Standard szín:  kék

# Felosztási példák betétdobozokkal

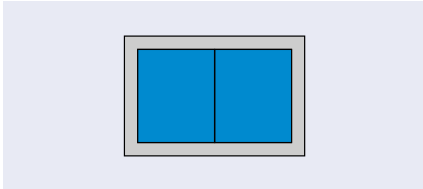

Alapterület: 297 x 198 mm

Betétdoboz	Magasság	Osztás
<b>EK 3021</b>	80 mm	1/2 kereszt

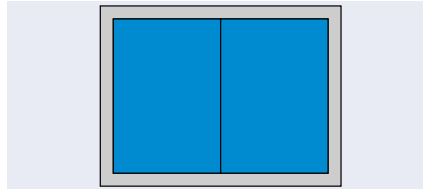

Alapterület: 396 x 297 mm

Betétdoboz	Magasság	Osztás
<b>EK 4021</b>	80 mm	1/2 kereszt

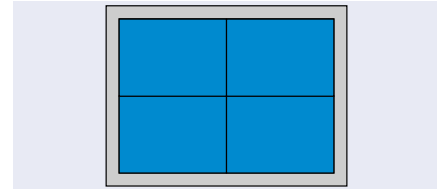

Alapterület: 396 x 297 mm

Betétdoboz	Magasság	Osztás
<b>EK 4041</b>	80 mm	1/4

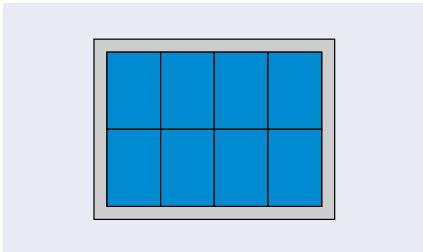

Alapterület: 396 x 297 mm

Betétdoboz	Magasság	Osztás
<b>EK 4081</b>	80 mm	1/8

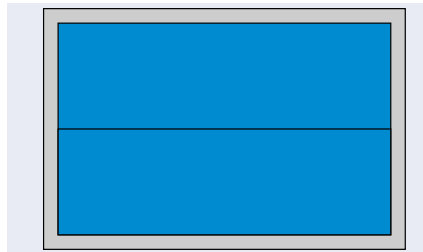

Alapterület: 594 x 396 mm

Betétdoboz	Magasság	Osztás
<b>EK 6021</b>	80 mm	1/2 hosszirányú
<b>EK 6022 L</b>	150 mm	1/2 hosszirányú

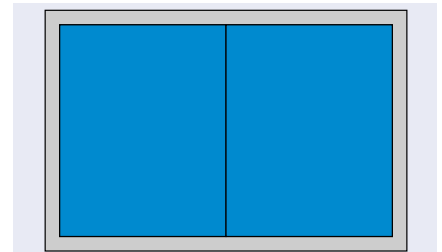

Alapterület: 594 x 396 mm

Betétdoboz	Magasság	Osztás
<b>EK 6022 Q</b>	150 mm	1/2 kereszt

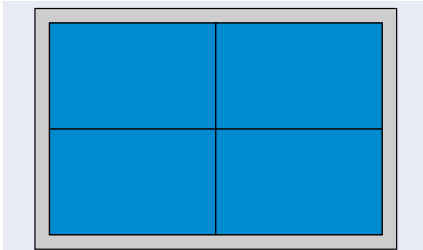

Alapterület: 594 x 396 mm

Betétdoboz	Magasság	Osztás
<b>EK 6041</b>	80 mm	1/4
<b>EK 6042</b>	150 mm	1/4

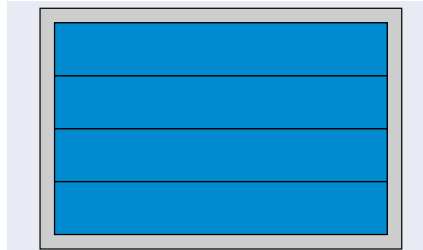

Alapterület: 594 x 396 mm

Betétdoboz	Magasság	Osztás
<b>EK 6041 L</b>	80 mm	1/4 hosszirányú

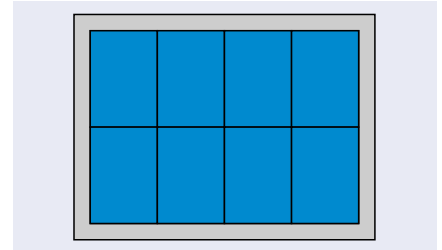

Alapterület: 594 x 396 mm

Betétdoboz	Magasság	Osztás
<b>EK 6081</b>	80 mm	1/8

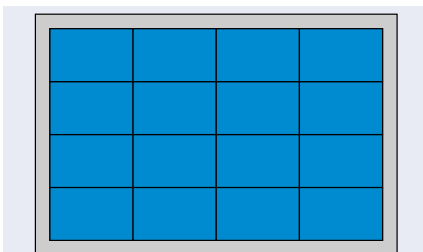

Alapterület: 594 x 396 mm

Betétdoboz	Magasság	Osztás
<b>EK 6161</b>	80 mm	1/16

# Gyűjtőtálca-doboz, fedél

## Gyűjtőtálca-doboz

Az MF-gyűjtőtálcák felosztásához. A TK-dobozok használatával a felső perem funkciója megmarad.

A TK 150 és a TK 200 lehetővé teszi a 8–16 részre osztást.

H x Sz x M	A gyűjtőtálca felosztása	Cikk	Rend.szám
140 x 90,5 x 60 mm	16 részre	<b>TK 150</b>	<b>39430</b>
Fedél TK 150-hez		<b>TK-D 150</b>	<b>39440</b>
182 x 140 x 60 mm	8 részre	<b>TK 200</b>	<b>39420</b>
Fedél TK 200-hoz		<b>TK-D 200</b>	<b>39450</b>

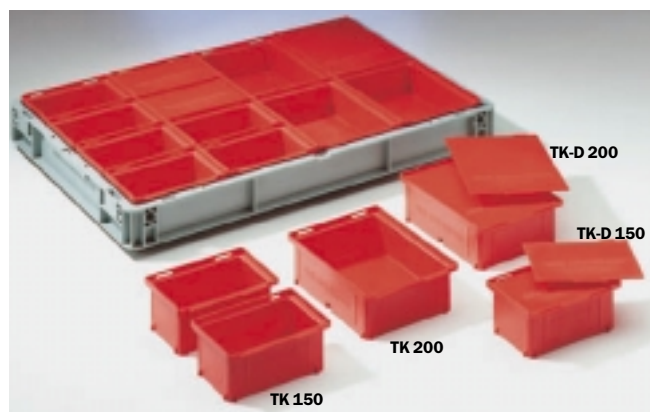

## Fedél zsanérral vagy rögzítőhoroggal,

amelyet az MF-doboz rakodópereme fog körbe és zár le pormentesen, plombálhatóan. Az MF-dobozok fedéllel együtt is biztonságosan egymásra rakhatók. Azért, hogy az automata mozgatás és az euroraklapon az átpántolhatóság biztosítva legyen, a fedélbe pótlólagos emelőhornyokat és rakodóbordákat készítettek.

A fedél választhatóan zsanérral vagy horoggal szállítható.

Alapmérethez	Kivitel	Cikk	Rend.szám
300 x 200 mm	zárófedél	<b>MF-D 32</b>	<b>39460</b>
	rögzítőhoroggal	<b>MF-D 32 H</b>	<b>39850</b>
	zsanérral	<b>MF-D 32 S</b>	<b>39470</b>
	beszerelt zsanérral	<b>MF-D 32 SF</b>	<b>39480</b>
400 x 300 mm	zárófedél	<b>MF-D 43</b>	<b>39710</b>
	rögzítőhoroggal	<b>MF-D 43 H</b>	<b>39720</b>
	zsanérral	<b>MF-D 43 S</b>	<b>39860</b>
	beszerelt zsanérral	<b>MF-D 43 SF</b>	<b>39730</b>
600 x 400 mm	zárófedél	<b>MF-D 64</b>	<b>39740</b>
	rögzítőhoroggal	<b>MF-D 64 H</b>	<b>39750</b>
	zsanérral	<b>MF-D 64 S</b>	<b>39870</b>
	beszerelt zsanérral	<b>MF-D 64 SF</b>	<b>39760</b>

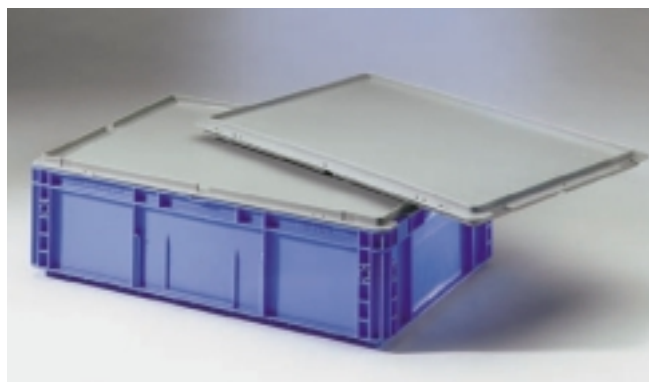

MF-fedél kapoccsal ...



... beszerelt zsanérral és biztosító gyűrűvel ...



... vagy rögzítőhoroggal

# Fogantyúzáró és különleges MF-kialakítások

## Fogantyúzáró

Polipropilén, szürke. A nyitott fogantyú utólagos lezárásához.

	Cikk	Rend.szám
Fogantyúzáró	GV-MF	39790



## MF 6220-UT rögzítő hornyokkal az elválasztó falaknak

Úrtartalom: 41,6 l.

Külméret: H 594 x Sz 396 x M 220 mm.

Belméret: H 564 x Sz 366 x M 187 mm.

	Cikk	Rend.szám
MF 6220-UT	MF 6220-UT	39770

Szendzimirhorganyzott elválasztó falak előzetes ajánlatkérés alapján rendelhetők.

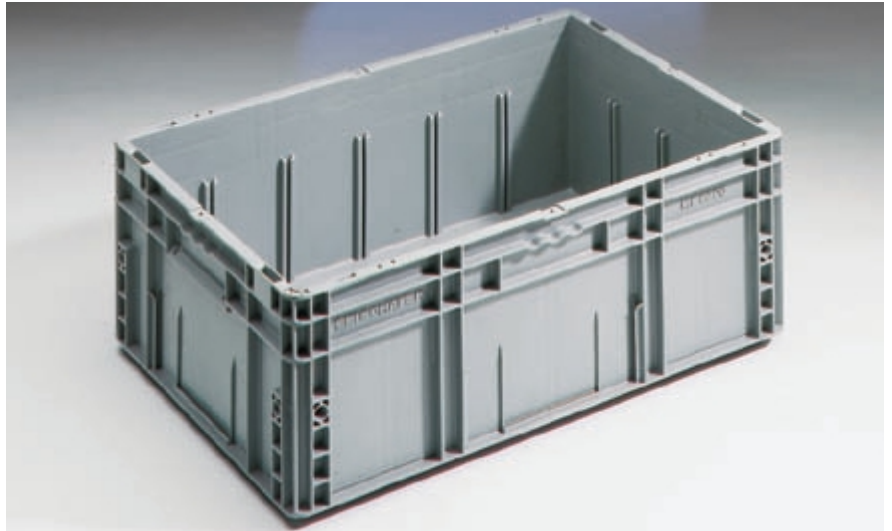

## MF 6220-KIK

Mobil adathordozók rögzítésére alkalmas.

Külméret: H 594 x Sz 396 x M 220 mm.

Belméret: H 564 x Sz 366 x M 187 mm.

	Cikk	Rend.szám
MF 6220-KIK	MF 6220-KIK	39780





# LTF-dobozok műanyagból, automata és kézi mozgatáshoz

A választható fenékkialakítások típusától függően 100 kg-ig terhelhetők. Az optimális belméret a függőleges oldalfalnak köszönhető. A különleges sarokmerevítés nagy rakodási terhelhetőséget és könnyű tisztíthatóságot eredményez. VDA-címketasakok, bárkód felragasztására alkalmas felületek, emelőhornyok a függőleges felvételhez, központosító furatok, valamint csekkártya-rögzítési lehetőség van kialakítva. A németországi törvények szerinti besorolásnak megfelelő vízelvezető csatornák a fenékben és különböző fogantyú-kiképzések lehetségesek.

Kompatibilis a VDA-rendszerrel (pl. A 1208, I. KLT).

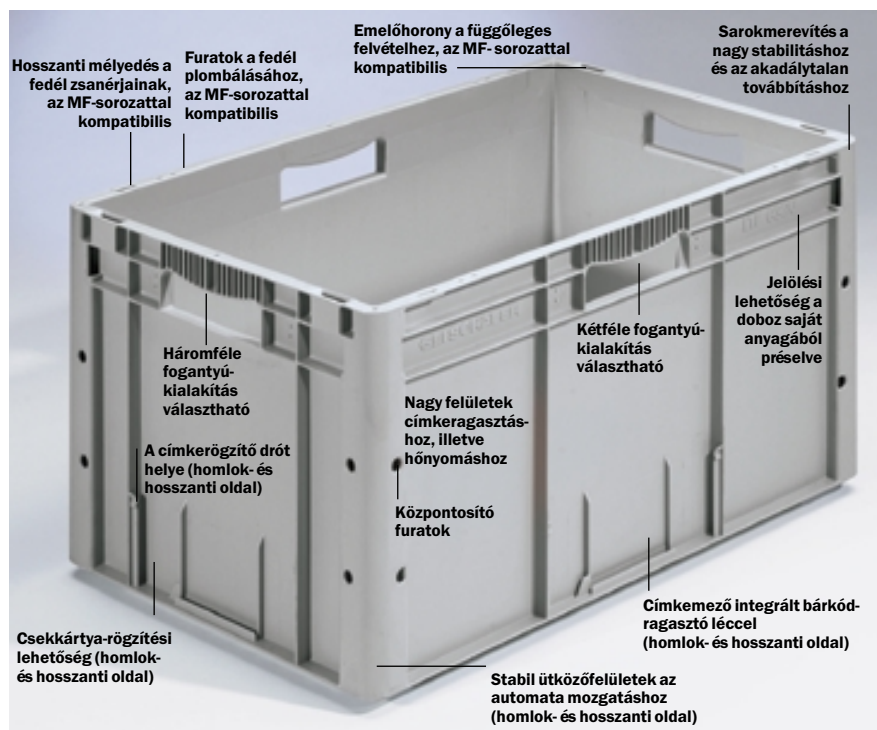

Külméret H x Sz x M	Belméret a fenéken H x Sz x hasznos M	Úrtartalom	Cikk Kérjük, adja meg a szint.	Rend. szám
594 x 396 x 120 mm	564 x 366 x 87 mm	21,0 l	LTF 6120	35710
594 x 396 x 220 mm	564 x 366 x 187 mm	42,0 l	LTF 6220	35720
594 x 396 x 320 mm	564 x 366 x 287 mm	62,7 l	LTF 6320	35730



Ajánlatkérés alapján további fenékkialakítások is rendelhetők



A nyitott fogantyú bordával vagy anélkül rendelhető



A zárt fogantyú bordával vagy anélkül rendelhető



Kagylószerű fogantyú borda nélkül, csak a homlokoldalon

# LTF-kiegészítők

## Betétdobozok

	Doboztípus	H x Sz x M	Anyag	CSE	Cikk	Rend. szám
	600 x 400 mm	558 x 179 x 80 mm	polipropilén	24 db	<b>EK 6021</b>	<b>1940</b>
	600 x 400 mm	558 x 179 x 150 mm	polipropilén	12 db	<b>EK 6022 L</b>	<b>4710</b>
	600 x 400 mm	358 x 279 x 150 mm	polipropilén	12 db	<b>EK 6022 Q</b>	<b>4770</b>
	600 x 400 mm	279 x 179 x 80 mm	polipropilén	36 db	<b>EK 6041</b>	<b>4730</b>
	600 x 400 mm	558 x 90 x 80 mm	polipropilén	49 db	<b>EK 6041 L</b>	<b>4740</b>
	600 x 400 mm	279 x 179 x 150 mm	polipropilén	18 db	<b>EK 6042</b>	<b>4720</b>
	600 x 400 mm	179 x 140 x 80 mm	polipropilén	48 db	<b>EK 6081</b>	<b>4750</b>
	600 x 400 mm	140 x 90 x 80 mm	polipropilén	64 db	<b>EK 6161</b>	<b>4760</b>

## Fedél zsanérral vagy rögzítőhoroggal,

amelyet az MF-doboz rakodópereme fog körbe és zár le pormentesen, plombálhatóan. Az MF-dobozok fedéllel együtt is biztonságosan egymásra rakhatók. Azért, hogy az automata mozgatás, és az euroraklapon az átpántolhatóság biztosítva legyen, a fedélbe pótlólagos emelőhornyokat és rakodóbordákat készítették.

A fedél választhatóan zsanérral vagy horoggal szállítható.

Alapmérethez	Kivitel	Cikk	Rend. szám
600 x 400 mm	zárófedél	<b>MF-D 64</b>	<b>39740</b>
	rögzítőhoroggal	<b>MF-D 64 H</b>	<b>39750</b>
	zsanérral	<b>MF-D 64 S</b>	<b>39870</b>
	beszerelt zsanérral	<b>MF-D 64 SF</b>	<b>39760</b>

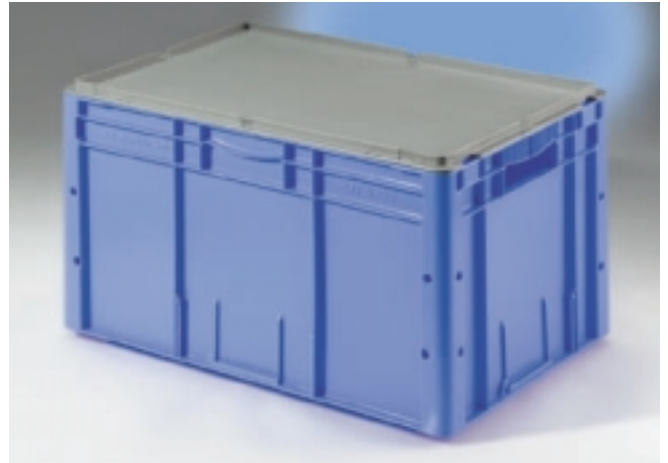

LTF-fedél kapoccsal ...



... beszerelt zsanérral és biztosító gyűrűvel ...



... vagy rögzítőhoroggal

Standard színek:

szürke



kék



További színekben előzetes ajánlatkérés alapján rendelhető.

# Kisalkatrész-tároló KLT és összecsuksútható KLT – logisztikai anyagáramlás a VDA-szabvány szerint

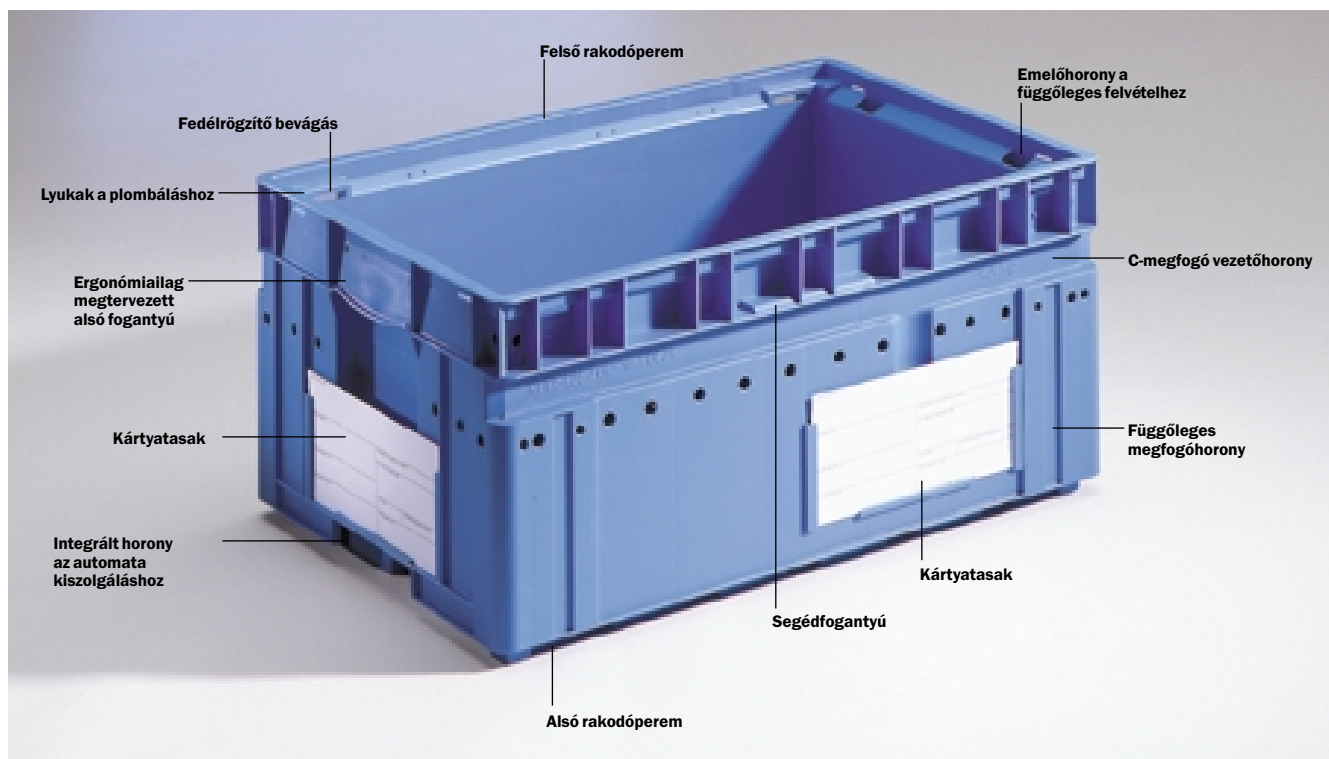

A kisalkatrész-tároló KLT-vel a kézi és az automata kiszolgáláshoz egy egységesített dobozsorozat áll rendelkezésre.

## A KLT-dobozok különösen alkalmasak:

- a dobozok automatizált kiürítésére és az üres dobozok egymásra rakására,
- vízszintes és függőleges megfogásra a KLT- és emelőhornyok segítségével,
- a megfogó-/kapocstechnikára a hosszanti oldalon végigfutó, két vízszintes megfogóhorony segítségével,
- AKL-létesítményekben történő használatra a homlok- és hosszanti oldali húzóhornyokkal.

Minden dobozméret vegyesen egymásra rakható az 1200 x 1000 és az 1200 x 800 mm méretű raklapon.

A fenék bordázata a rakodóalpakkkal biztosítja a burolásmentes állékonytságot és egymásra rakást.

Anyag: polipropilén, hosszú használat után is teljesen újrahasznosítható.

Standard szín: kék (RAL 5012).



Standard szín:  
A74

kék RAL 5012



Külméret H x Sz x M	Belméret a fenéken H x Sz	Úrtartalom	Töltő- meg.max.	Egymásra rakhatóság max*	Cikk Kérjük, adja meg a színt.	Rend. szám
297 x 198 x 147,5 mm	271 x 136 mm	4,6 l	30 kg	400 kg	<b>KLT 3214</b>	<b>15760</b>
396 x 297 x 147,5 mm	334 x 247 mm	9,0 l	50 kg	600 kg	<b>KLT 4314</b>	<b>15770</b>
213,7 mm		14,0 l			<b>KLT 4321</b>	<b>1600</b>
280,0 mm		19,0 l			<b>KLT 4328</b>	<b>15780</b>
594 x 396 x 147,5 mm	532 x 346 mm	18,0 l	50 kg	600 kg	<b>KLT 6414</b>	<b>15800</b>
174,0 mm		23,0 l			<b>KLT 6417</b>	<b>1610</b>
213,7 mm		30,0 l			<b>KLT 6421</b>	<b>1620</b>
280,0 mm		43,0 l			<b>KLT 6428</b>	<b>15790</b>

\* egyenletesen megosztva

**A KLT-dobozok UN-jelöléssel ellátott veszélyesanyag-tároló dobozként is szállíthatók.**

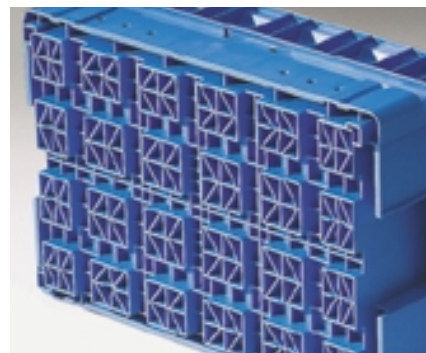

A KLT-doboz stabil fenékbordázata

### Fedél

Plombálható, pormentesen záródó.  
A dobozok fedéllel is egymásra rakhatók,  
az egymásba rakás mélysége 15 mm.

Doboztípus	Cikk	Rend. szám
297 x 198 mm	<b>KLT-D 32</b>	<b>16510</b>
396 x 297 mm	<b>KLT-D 43</b>	<b>16410</b>
594 x 396 mm	<b>KLT-D 64</b>	<b>16420</b>

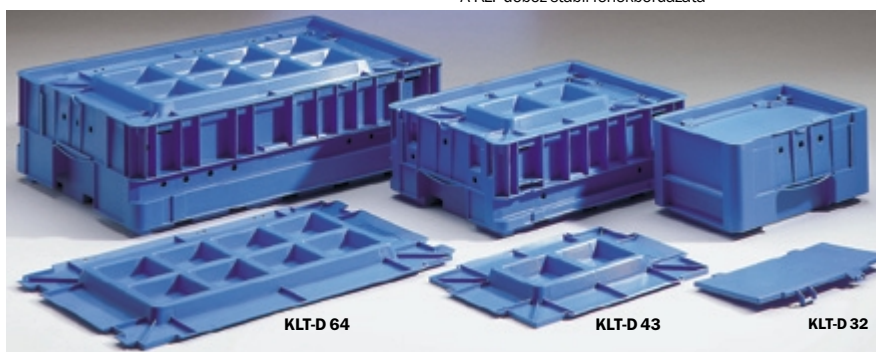

### Középső védőlap

Megfogó kerekítéssel, védi az egymásra  
rakott érzékeny alkatrészeket.

Doboztípus	Cikk	Rend. szám
396 x 297 mm	<b>ZL 43</b>	<b>39680</b>
594 x 396 mm	<b>ZL 64</b>	<b>39690</b>

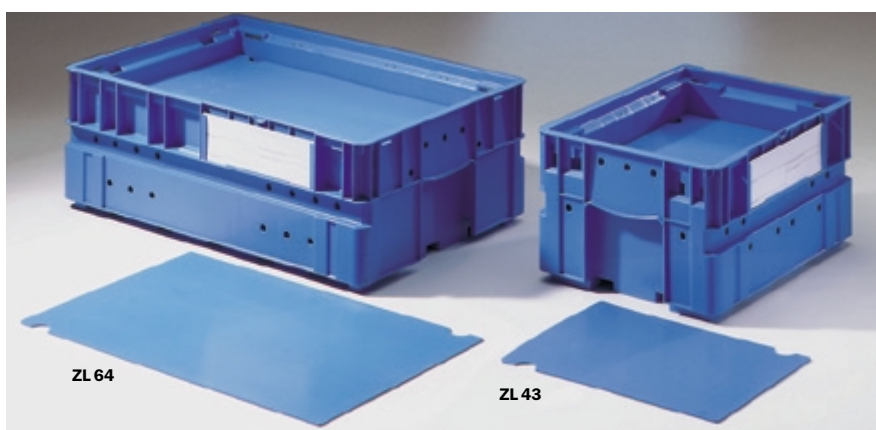

### Doboztető

Az egy euroraklapon egymásra rakott  
dobozok együttes lefedésére. A doboztető  
homlokoldalain vezetőhornyok vannak  
kiképezve az átpántoláshoz.

Doboztető	Cikk	Rend. szám
	<b>A 1208</b>	<b>39700</b>

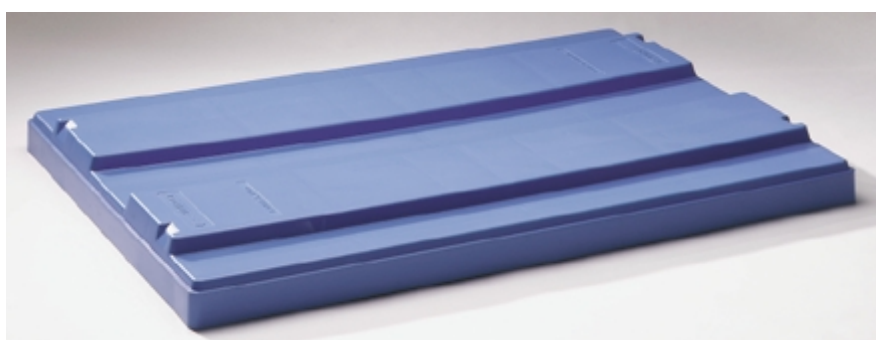

# Összecsukható KLT-dobozok

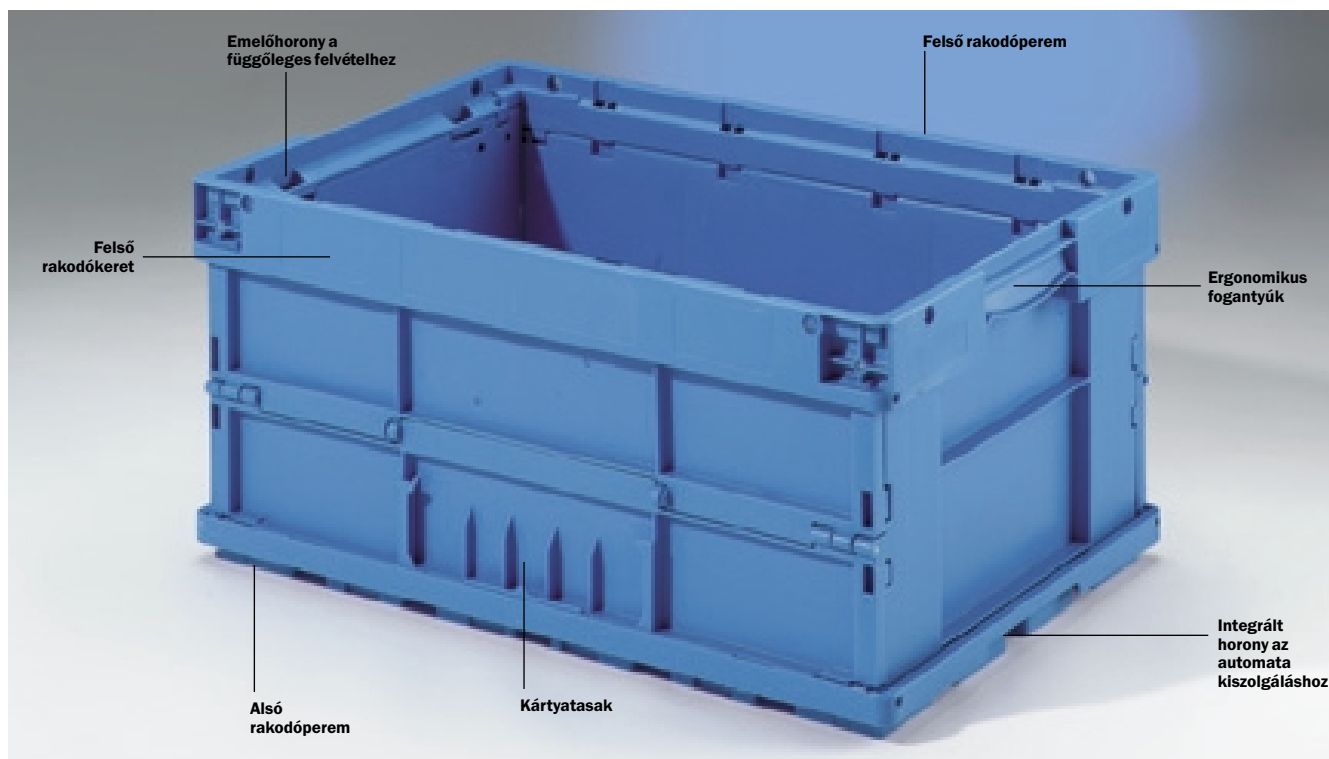

## Összecsukható KLT-doboz

Erős fenékbordázattal. A visszaszállításnál 65%-os méretcsökkenés. A doboz masszív kialakítása biztosítja a hosszú élettartamot. Különösen alkalmas autóiipari használatra. Összecsukott méret: 94,5 mm, egymásra rakva 79,5 mm.

Belméret F-KLT recés fenékkal:

H 534 x Sz 357 x M 257 mm.

Belméret F-KLT sima fenékkal:

H 534 x Sz 353 x M 277 mm.

Töltőtömeg: 20 kg.

H x Sz x M mm	Cikk	Rend.szám
594 x 396 x 280	<b>F-KLT6410*</b>	<b>2200</b>
594 x 396 x 280	<b>F-KLT6410 G**</b>	<b>2090</b>

\* recés fenékkal \*\*sima fenékkal

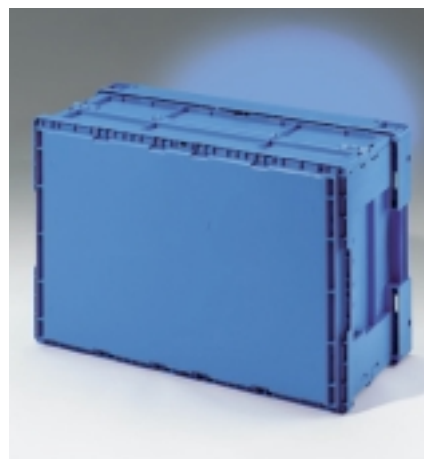
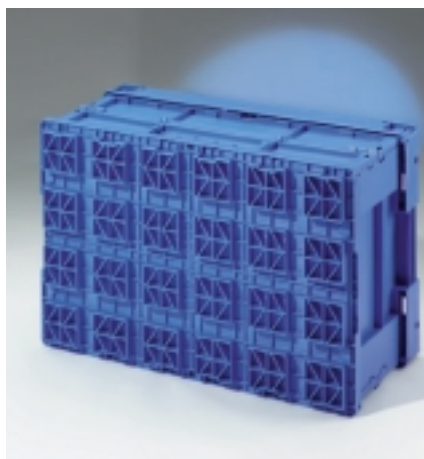

## Doboztető

Az egy euroraklapon egymásra rakott dobozok együttes lefedésére. A doboztető homlokoldalain vezetőhornyok vannak kiképezve az átpántoláshoz.

Doboztető	Cikk	Rend.szám
	<b>A 1208</b>	<b>39700</b>

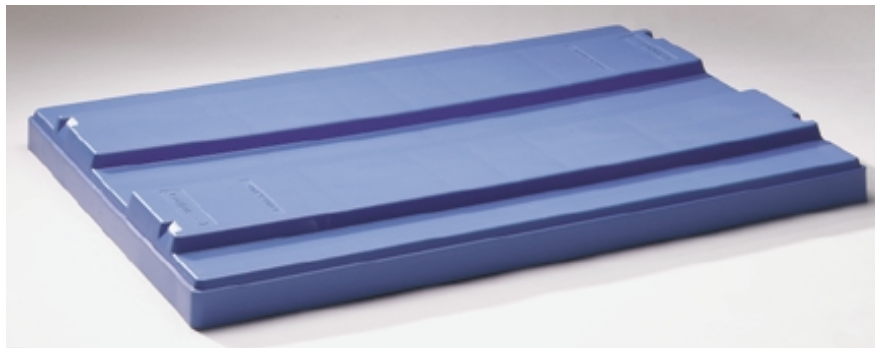

# A VDA-szabványnak megfelelő KLT-dobozok a gyakorlatban



# Könnyített KLT-dobozok

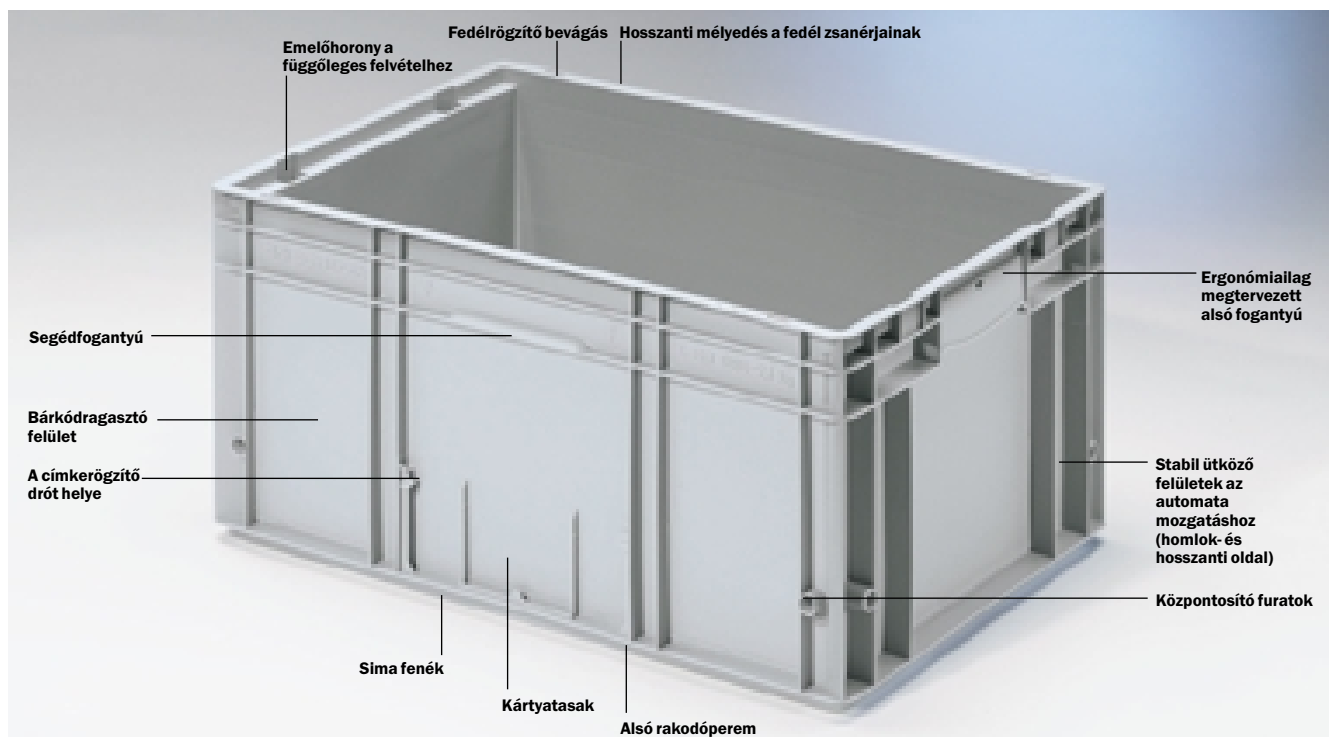

Optimalizált hasznos űrtartalom. A sima fenéknek köszönhetően a szállítópályákon kiemelkedő gördülési tulajdonságokkal rendelkezik. Teljesen kompatibilis a standard KLT-dobozokkal. Az egyfalú kivitelnek és a fenéken található vízvezető lyukaknak köszönhetően könnyen, egyszerűen tisztítható.

Vízvezető lyukakkal, illetve anélkül is szállítható.



## Doboztető

Az egy euroraklapon egymásra rakott dobozok együttes lefedésére. A doboztető homlokoldalain vezetőhornyok vannak kiképezve az átpántoláshoz.

	Cikk	Rend. szám
Doboztető	A 1208	39700

Külméret H x Sz x M	Belméret a fenéken H x Sz x hasznos M	Űrtartalom	Cikk	Rend. szám
297 x 198 x 147,5 mm	245 x 163 x 129 mm	5,25 l	L-KLT 3147	2170
396 x 297 x 147,5 mm	344 x 261 x 129 mm	12,0 l	L-KLT 4147	2180
396 x 297 x 280,0 mm	344 x 261 x 262 mm	24,0 l	L-KLT 4280	2100
594 x 396 x 280,0 mm	541 x 360 x 261 mm	52,0 l	L-KLT 6280	2190

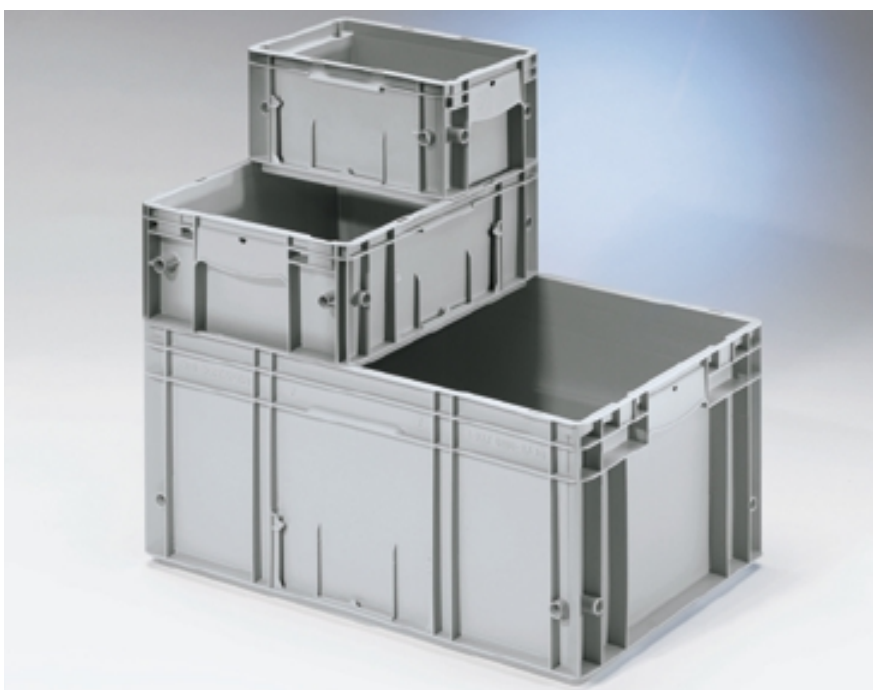

Standard szín:

szürke



# Acéllemez KLT – egyedileg formált, különleges dobozok



Különleges tárolódoboz, fokozottan tűzveszélyes területeken történő használatra. Nem nehezebb, mint a VDA-KLT. Az acéllemez merített tűzihorganyzással felületkezelt. A homlokoldalakon fogantyúval.

Külméret H x Sz x M	Belméret a fenéken H x Sz	Úrtartalom	Töltőtömeg max.	Cikk	Rend. szám
300 x 200 x 147 mm	295 x 195 mm	6 l	20 kg	<b>B-KLT 3200</b>	<b>16600</b>
400 x 300 x 280 mm	395 x 295 mm	30 l	20 kg	<b>B-KLT 4200</b>	<b>16610</b>
600 x 400 x 280 mm	595 x 395 mm	60 l	20 kg	<b>B-KLT 6400</b>	<b>16620</b>



## Doboztető

Az egy euroraklapon egymásra rakott dobozok együttes lefedésére. A doboztető homlokoldalain vezetőhornyok vannak kiképezve az átpántoláshoz. Anyag: polipropilén.

	Cikk	Rend. szám
Doboztető	<b>A 1208</b>	<b>39700</b>



Standard kivitel: acél, horganyzott





# LTS-dobozok és LTS-raklapok

A tároló- és szállítórendszer (LTS) ergonomiailag és az automata vezérlés igényeinek megfelelően tervezték. Szintén egymásra rakható és kódolható. A megbízható vezérlés érdekében a gyűjtőtálcák és a dobozok egy rögzített kódmezővel rendelkeznek, amely mindig ugyanarra a helyre kerül. Az adatokat és információkat a kártyasakokban lehet elhelyezni. Minden doboz vegyesen az 1200 x 1000 és az 1200 x 800 mm nagyságú euró-raklapra borulásmentesen egymásra rakható és alkalmas az automata kiszolgálású megfogó, illetve emelőtechnikára. A bordázott fenék, a körbefutó támasztóperem és az erős sarokmervítések biztosítják a zavartalan továbbítást minden típusú szállítópályán.

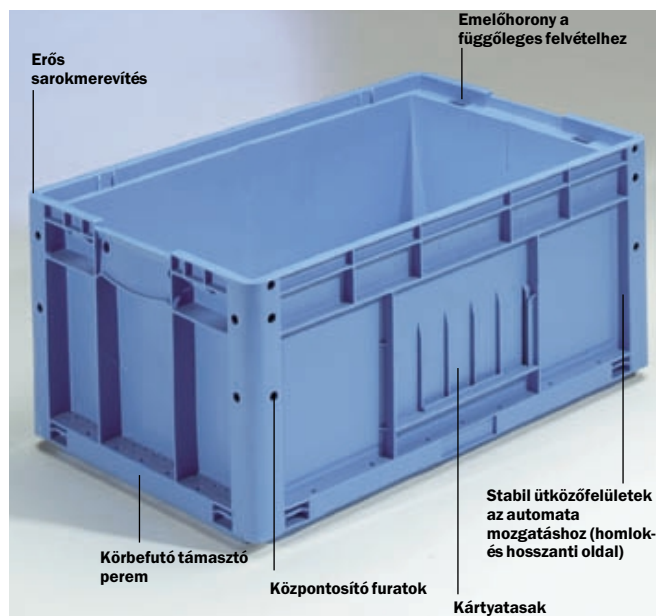

Külméret H x Sz x M mm	Belméret a fenéken H x Sz x hasznos M mm	Űr- tartalom	Cikk Kérjük, adja meg a szint.	Rend. szám
297 x 198 x 147,5	233 x 157 x 125,5	4,6l	LTS-K 314	37280
297 x 396 x 147,5	355 x 233 x 107,5	9,0l	LTS-K 414	37270
594 x 396 x 148	528 x 353 x 107,0	22,5l	LTS-K 614	37350
594 x 396 x 280	528 x 353 x 239,5	45,0l	LTS-K 628	37250
594 x 396 x 280	528 x 353 x 239,5	45,0l	LTS-K 628 Z*	37260

\* Integrált horonnyal az automata kiszolgáláshoz

## LTS-gyűjtőtálcák

LTS-dobozok szállításához. Az LTS-K 414-gyel két dobozt vagy az LTS-K 314-gyel négy dobozt lehet egy gyűjtőtálcára elhelyezni. Az LTS-gyűjtőtálcákkal LTS- és KLT-dobozokat lehet az Euro-Fix dobozokkal vegyesen egymásra rakni és szállítani. Méret: H 600 x Sz 400 x M 50 mm.

**LTS-T6 G** sima felülettel.

	Cikk	Rend. szám
LTS-T6 G	LTS-T6 G	37220

**LTS-T6 GZ** sima felülettel és integrált horonnyal az automata kiszolgáláshoz.

	Cikk	Rend. szám
LTS-T6 GZ	LTS-T6 GZ	37240

**LTS-T6** rögzítőtüskével.

	Cikk	Rend. szám
LTS-T6	LTS-T6	37210

**LTS-T6 Z** rögzítőtüskével és integrált horonnyal az automata kiszolgáláshoz.

	Cikk	Rend. szám
LTS-T6 Z	LTS-T6 Z	37230

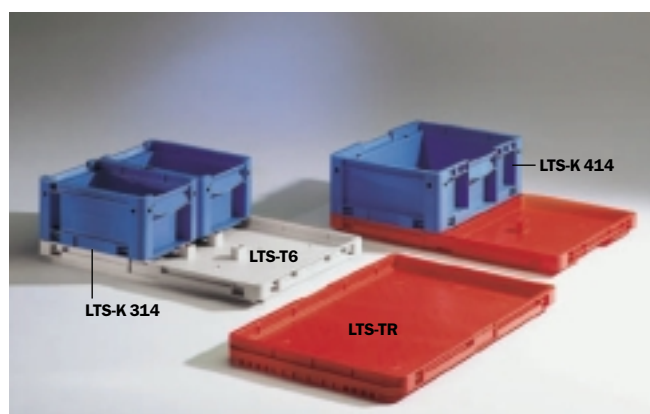

**LTS-TR** sima felülettel és rombuszbordázatú fenékekkel a szállítópályán történő halk haladás érdekében, valamint a homlokoldalokon integrált horonnyal. Külméret: H 627 x Sz 396 x M 50 mm.

	Cikk	Rend. szám
LTS-TR	LTS-TR	37190

Standard színek:  
**A80**

kék



piros



# Kiegészítők az LTS tároló- és szállítórendszerhez

## Fedél

Az LTS-doboz rakodópereme fogja körbe, pormentesen záródik. A fedéllel ellátott dobozra további dobozokat lehet biztonságosan felrakni, amit a 15 mm mélyen besüllyedő alsó fenéklemez biztosít. Anyaga: polisztirol.

Doboztípus	Cikk	Rend.szám
LTS-K 314	LTS-D 3	37310
LTS-K 414	LTS-D 4	37300
LTS-K 614, LTS-K 628	LTS-D 6	37290

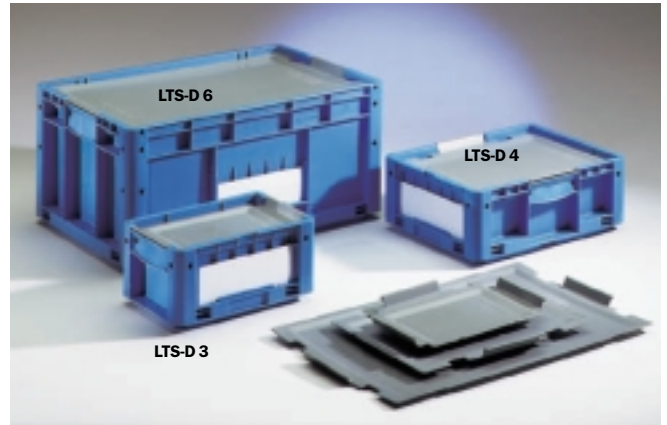

## Középső védőlap

Polipropilénből, megfogó lyukakkal. Ezzel egy dobozt több szintre osztva az érzékeny részek elválaszthatók egymástól.

Doboztípus	Méret H x Sz	Cikk	Rend.szám
LTS-K 314	231,5 x 155,5 mm	LTS-Z 3	37340
LTS-K 414	353 x 231,5 mm	LTS-Z 4	37330
LTS-K 414, LTS-K 628	525 x 351 mm	LTS-Z 6	37320

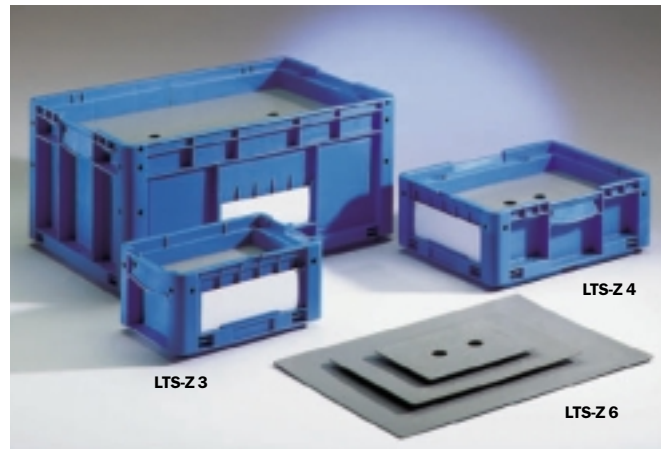

A polipropilénből készült raklap különösen alkalmas rakodóeszköz nehéz munkadarabok számára. Az állványokba betárolt raklapok mozgatása kézi vagy automata vezérléssel, teleszkóp- vagy rögzített villájú kiszolgáló gépekkel lehetséges. Az LTS-raklapok kombinálhatók az LTS-, a KLT- és az Euro-Fix dobozokkal. Üres és megrakott állapotban is gond nélkül egymásra tehetők a raklapok.

H x Sz x M	Teherbírási	Anyag	Cikk	Rend.szám
800 x 600 x 150 mm	250 kg	polipropilén	LTS-P 815	37200

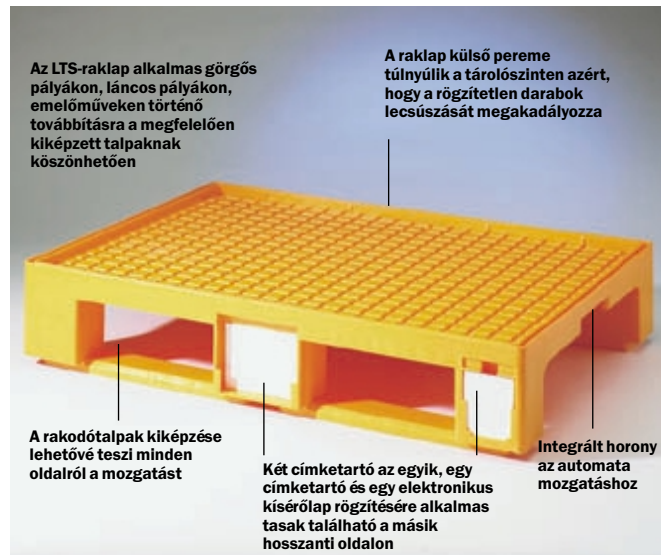



# Összecsukható tároló- és szállítódobozok

Napjainkban az idő és a hely szerepelnek döntési tényezőként, ha arról van szó, hogy árukat egyik helyről a másikra szállítsunk. Az SSI SCHÄFER számításba

veszi a piac ezirányú követelményeit. Szállítódobozként nagy, üres állapotban kicsi – az FK-doboz éppen ennek az elvnek felel meg. Gondoltunk az igényekre is,

ezért minden FK-doboz élelmiszer szállítására is alkalmas.

**Ember, környezet és ökonómia: a modern logisztika alapjai.**

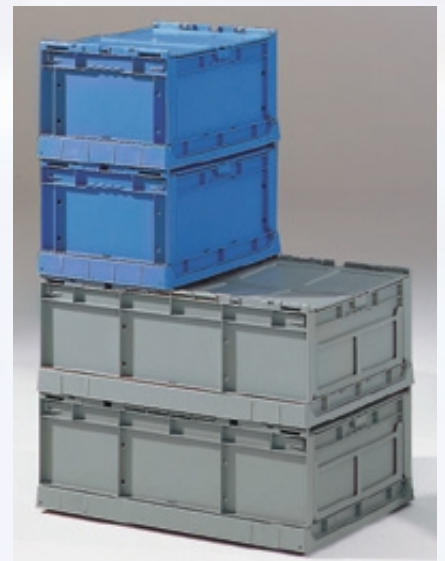
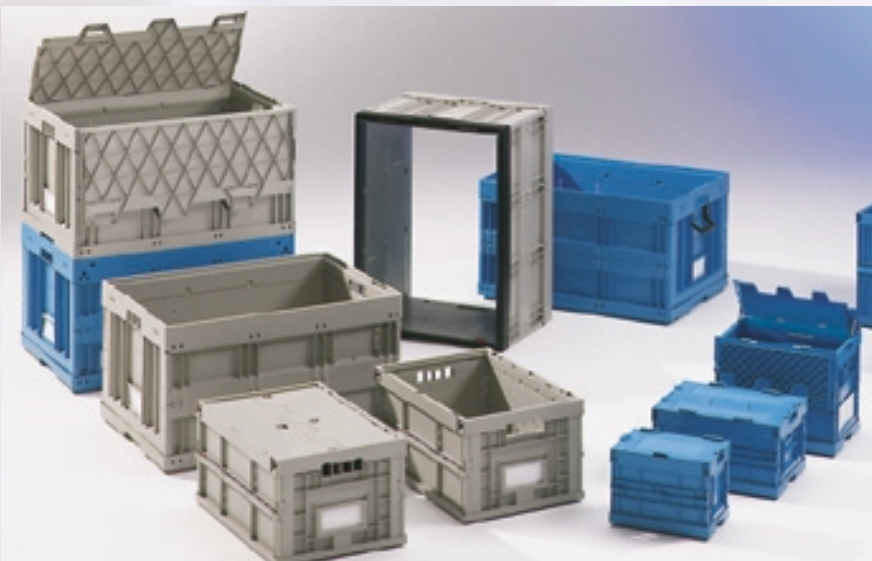

# Tároló- és szállítódobozok, összecsukhatók ...

Az összecsukható műanyag dobozokat a stabilan álló, erős felső perem teszi különlegessé és biztosítja a csavarodással szembeni merevséget, valamint a biztonságos egymásra rakhatóságot különösen akkor, ha nem használunk zárófedelelet.

Az összehajtható kivitel – csak fedéllel használható – a könnyű áruk kiszállításánál nyújt az összecsukható kivitelhez képest kedvezőbb költségű alternatívát.

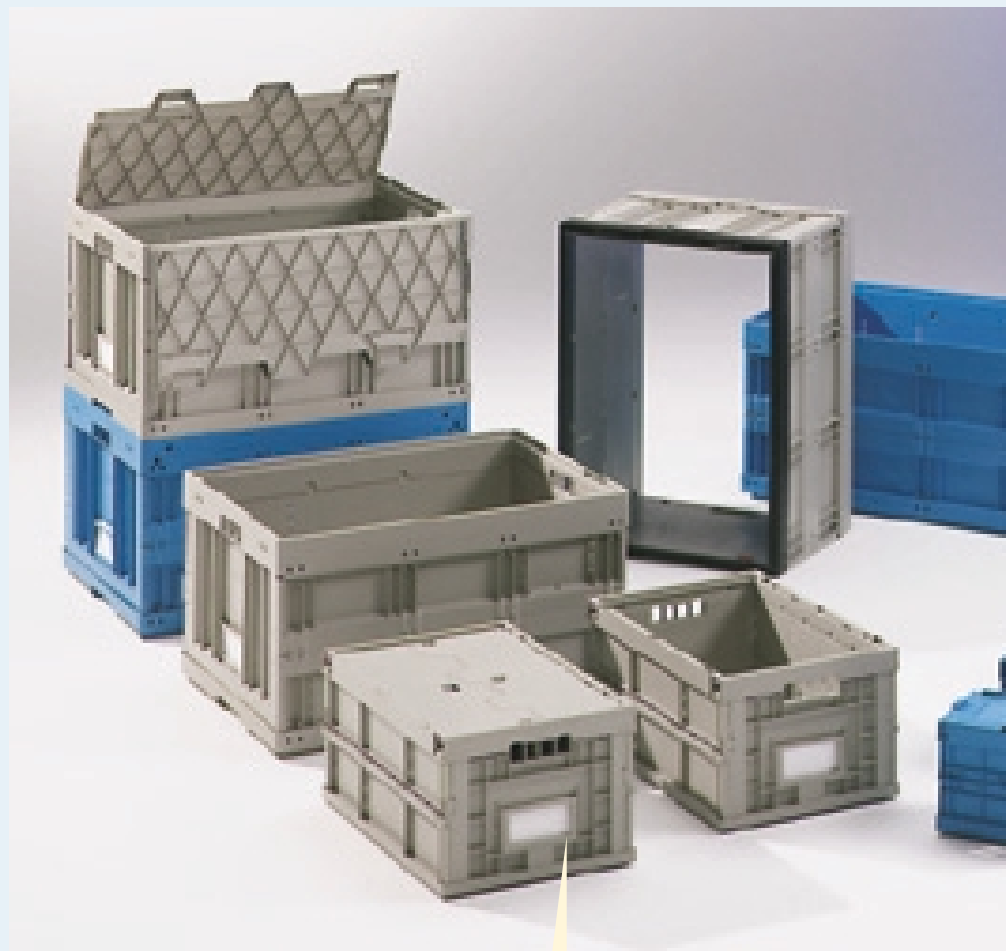

**FK-dobozok**

**A86–A90. oldal**

# ... és összehajthatók

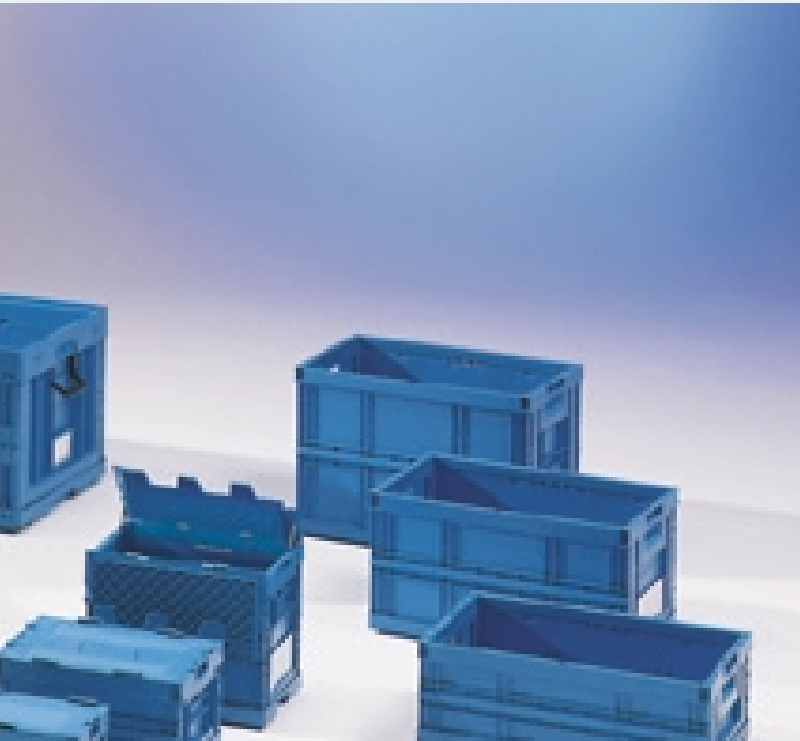

KB-dobozok

A91. oldal



# Összecsukható tároló- és szállítódobozok

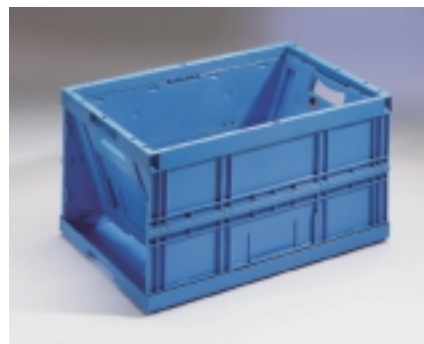
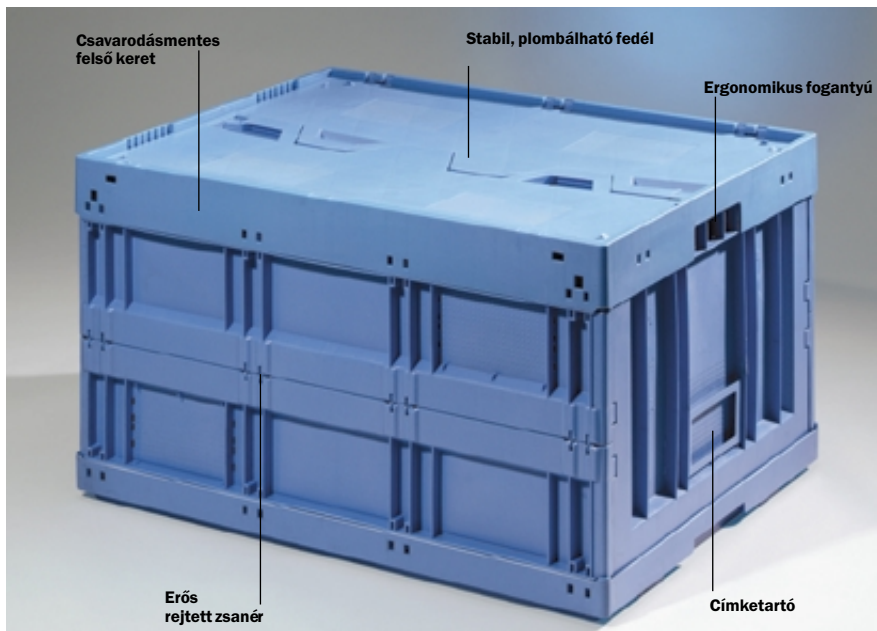

Az érvényes csomagolási rendeletek magas igényeket támasztanak a többutas szállítódobozokkal szemben, amelyek jelentősen hozzájárulnak a csomagolási hulladék képződésének elkerüléséhez. A szállítódobozok térfogata doboztpustól függően kb. 80%-kal csökken. Minden FK-doboz illeszkedik az euró-raklap méreteihez.

- Magas állékonyosság és terhelhetőség magasra rakott állapotban is.
- Tökéletes kezelhetőség az optimálisan elhelyezett, ergonomiailag megtervezett, nyitott fogantyúkkal.

- Zsanérokkal ellátott, plombálható fedél (utólag is felhelyezhető).
- Az alsó oldalon lévő átlós bordázat garantálja a többszörösen egymásra rakott dobozok nagy terhelhetőségét.
- A rögzített zsanérok és fedélfogantyú biztosítja egymásra rakottan is a szilárd, vízszintes helyzetet.
- 100%-os tisztaságú műanyag, fémrészecskék használata nélkül, hosszú használat után is teljesen újrahasznosítható.
- Anyag: polipropilén.
- Színek: kék, szürke. (Igény esetén más színek is.)

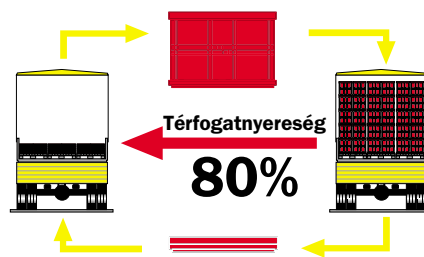

Sima standard fenék



Megerősített fenék (VB 3)



Választható nyitott fogantyú ...



... zárt fogantyú ...



... vagy rácsmervítésű fogantyú

Külméret H x Sz x M	Úrtartalom	Magasság összeszukva	Magasság egymásra rakva	Kialakítás	Fenek	Cikk Kérjük, adja meg a szint.	Rend.szám
300 x 200 x 220 mm	10,0l	79 mm	69 mm	fedél nélkül	<input type="checkbox"/>	<b>FK 3220</b>	<b>93300</b>
				fedéllel	<input type="checkbox"/>	<b>FK-D 3220</b>	<b>93400</b>
400 x 300 x 220 mm	20,0l	79 mm	69 mm	fedél nélkül	<input type="checkbox"/>	<b>FK 4220</b>	<b>93310</b>
				fedél nélkül	<input type="checkbox"/>	<b>FKER 4220</b>	<b>93800</b>
				fedéllel	<input type="checkbox"/>	<b>FK-D 4220</b>	<b>93410</b>
				fedéllel	<input type="checkbox"/>	<b>FKER-D 4220</b>	<b>93810</b>
400 x 300 x 320 mm	30,0l	79 mm	69 mm	fedél nélkül	<input type="checkbox"/>	<b>FK 4320</b>	<b>93320</b>
				fedéllel	<input type="checkbox"/>	<b>FK-D 4320</b>	<b>93420</b>
600 x 400 x 220 mm	45,0l	79 mm	69 mm	fedél nélkül	<input type="checkbox"/>	<b>FK 6220</b>	<b>93330</b>
				fedél nélkül	<input checked="" type="checkbox"/>	<b>FK 6220 VB3</b>	<b>93730</b>
				fedéllel	<input type="checkbox"/>	<b>FK-D 6220</b>	<b>93430</b>
				fedéllel	<input checked="" type="checkbox"/>	<b>FK-D 6220 VB3</b>	<b>93750</b>
600 x 400 x 300 mm	58,0l	76 mm	69 mm	fedél nélkül	<input type="checkbox"/>	<b>FK 6300</b>	<b>93380</b>
				belül fedéllel	<input type="checkbox"/>	<b>FK-D 6300</b>	<b>93480</b>
600 x 400 x 320 mm	65,0l	79 mm	69 mm	fedél nélkül	<input type="checkbox"/>	<b>FK 6320</b>	<b>93340</b>
				fedél nélkül	<input type="checkbox"/>	<b>FKE 6320</b>	<b>93760</b>
				fedél nélkül	<input checked="" type="checkbox"/>	<b>FK 6320 VB3</b>	<b>91850</b>
				fedél nélkül	<input checked="" type="checkbox"/>	<b>FKE 6320 VB3</b>	<b>93720</b>
				fedéllel	<input type="checkbox"/>	<b>FK-D 6320</b>	<b>93440</b>
				fedéllel	<input type="checkbox"/>	<b>FKE-D 6320</b>	<b>93770</b>
				fedéllel	<input checked="" type="checkbox"/>	<b>FK-D 6320 VB3</b>	<b>91860</b>
				fedéllel	<input checked="" type="checkbox"/>	<b>FKE-D 6320 VB3</b>	<b>93740</b>
600 x 400 x 420 mm	85,0l	79 mm	69 mm	fedél nélkül	<input type="checkbox"/>	<b>FK 6420</b>	<b>93350</b>
				fedéllel	<input type="checkbox"/>	<b>FK-D 6420</b>	<b>93450</b>
800 x 600 x 450 mm	180,0l	135 mm	123 mm	fedél nélkül	<input checked="" type="checkbox"/>	<b>FK 8450</b>	<b>93360</b>
				belül lévő fedéllel, hosszoldalon zsanérozott	<input checked="" type="checkbox"/>	<b>FK-DL 8450</b>	<b>93470</b>
				belül lévő fedéllel, hosszoldalon zsanérozott	<input checked="" type="checkbox"/>	<b>FK-DS 8450</b>	<b>93460</b>
Összeszukható rátétkeret 800 x 600 x 450 mm		135 mm	123 mm	fedél nélkül		<b>FR 8450</b>	<b>93610</b>
				belül lévő fedéllel, hosszoldalon zsanérozott		<b>FR-DL 8450</b>	<b>93640</b>
				belül lévő fedéllel, homlokoldalon zsanérozott		<b>FR-DS 8450</b>	<b>93650</b>

**Az FK-D 6300 doboz UN-jelöléssel  
ellátott veszélyesanyag-tárolóként  
is szállítható.**

sima  
 megerősített



FK standard reteszelés



Reteszelés az FK 6300, FK-D 6300, FK 8450, FK-DL 8450, FK-DS 8450, FR 8450, FR-DL 8450, FR-DS 8450 dobozoknál



Csapóreteszelés az FKE típusoknál

Standard színek:

kék



szürke



Előzetes ajánlatkérés alapján további színek is rendelhetők.



# Kiegészítők az FK-dobozokhoz

## Kártyatasak

Opcionális, nem minden típushoz szállítható.

Iratméret	Cikk	Rend.szám
DIN A5	<b>FK-A5</b>	<b>93780</b>
DIN A6	<b>FK-A6</b>	<b>93790</b>



Belül lévő fedél csak az FK-D 6300, FK-DL 8450, FK-DS 8450, FR-DL 8450 és az FR-DS 8450 típusoknál

## Fedél az FK-dobozhoz

A tartalom védelméhez az FK-doboz felszerelhető zsanérokkal ellátott és plombálható fedéllel. Az alsó oldal rács formájú bordázata biztosítja a nagy terhelhetőséget, a többszörösen egymásra rakott dobozoknál. A rögzített zsanérok és fedélfogantyú egymásra rakottan is vízszintes stabilitást ad a doboznak.

Doboztípus	Külméret H x Sz	Cikk	Rend.szám
FK 3220	300 x 200 mm	<b>FK-D 32</b>	<b>93500</b>
FK 4220	400 x 300 mm	<b>FK-D 43</b>	<b>93510</b>
FK 4320	400 x 300 mm	<b>FK-D 43</b>	<b>93510</b>
FK 6220	600 x 400 mm	<b>FK-D 64</b>	<b>93520</b>
FK 6320	600 x 400 mm	<b>FK-D 64</b>	<b>93520</b>
FK 6420	600 x 400 mm	<b>FK-D 64</b>	<b>93520</b>
FK 6300*	600 x 400 mm	<b>FK-D 63*</b>	<b>93530</b>
FK 8450*	800 x 600 mm	<b>FK-DL 86**</b>	<b>93540</b>
FK 8450*	800 x 600 mm	<b>FK-DS 86***</b>	<b>93550</b>

\* belül lévő fedéllel

\*\*hosszoldalon zsanérozott  
\*\*\* homlokoldalon zsanérozott

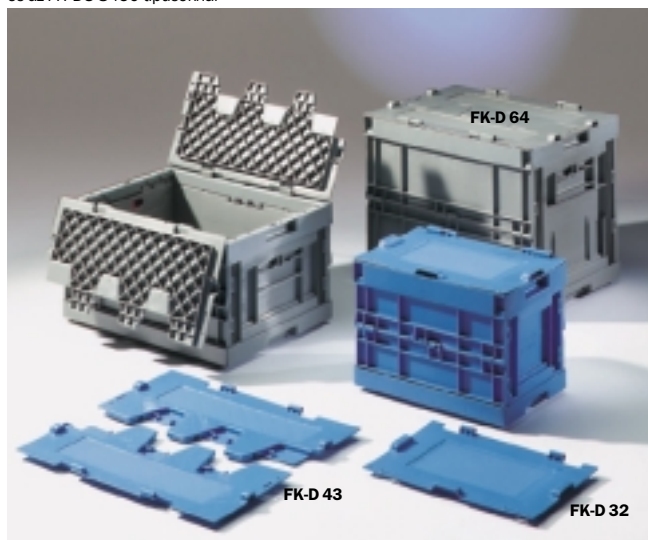

## Doboztető

Egymásra rakható. Az egymásra rakott FK-dobozok lefedéséhez. A pántoláshoz hornyokkal és mélyedésekkel a görgős raklapon való rakodáshoz.

Méret: H 814 x Sz 614 x M 44 mm (egymásra rakva 30 mm).

Doboztető	Cikk	Rend.szám
	<b>ADH 86</b>	<b>93620</b>

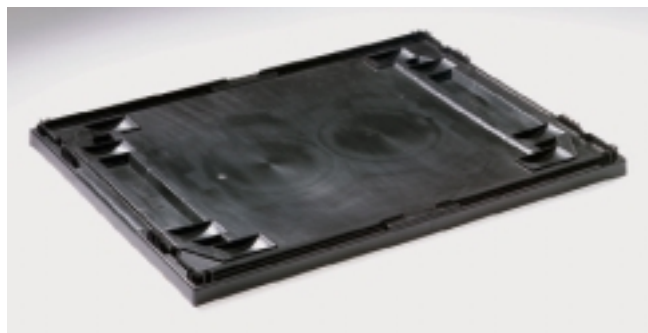

# Kiegészítők az FK-dobozokhoz

## Görgős raklap

A görgős raklappal könnyen megoldható az FK-dobozok szállítása a komissiózó területen és az üzemen belül. A görgős raklap alkalmas targoncával történő szállításra (alsó perem alatti magasság: 115 mm). A raklap maximális rakodómagassága 1,80 m. Méret: H 800 x Sz 600 x M 200 mm.

	<b>Cikk</b>	<b>Rend.szám</b>
Görgős raklap	<b>RLP 86</b>	<b>93600</b>



Görgős raklap 2 fix és 2 elforduló kerékkel –  $\varnothing$  125 mm; alsó perem alatti magasság 115 mm; terhelhetőség 450 kg-ig



A visszaszállításhoz és a tároláshoz a görgős raklapokat biztonságosan egymásra lehet rakni. Magasság egymásra rakott állapotban 130 mm

## Roll-Fix dobozszállító kocsi

Polipropilénből, 15 mm magas rakodóperemmel és 4 körbeforduló kerékkel. Méret: H 600 x Sz 400 x M 125 mm.

	<b>Cikk</b>	<b>Rend.szám</b>
Görgő műanyag	<b>RO 460</b>	<b>22200</b>
tömörgumi	<b>RO 461</b>	<b>22210</b>



# 5:1 – egy tényező, amivel számolhat

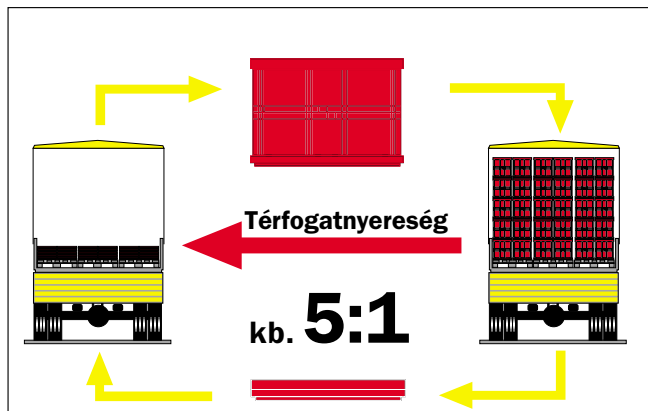

Az FK-dobozok leginkább figyelemre méltó előnye kétségtelenül az óriási térfogatnyereség, amely az üres dobozok összecukásából adódik.

Típustól függően ezáltal a szállítódoboz térfogata kb. 80%-kal csökken (pl. FK 6420 – 83,3%) és a dobozokat egymásra rakva is megmarad a nagy terhelhetőség.

Biztonságos egymásra rakhatóság és nagy terhelhetőség jellemzi az FK-dobozokat



# KB összehajtható dobozok

## KB összehajtható doboz

Polipropilénből 600 x 400 és 400 x 300 mm-es alaplátméretben. Térfogatnyereség kb. 75% az üres, összehajtott dobozoknál. Az összehajtható dobozok erősek, kódolhatók, címkézhetők és pántolhatók.

A dobozok nincsenek mindig raktáron. Kérjük, érdeklődjön.

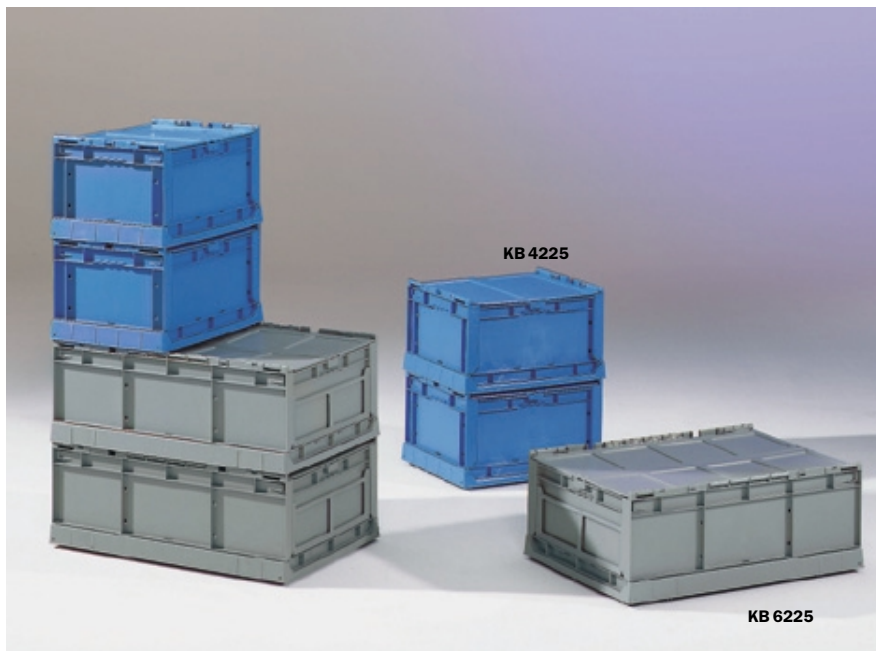

**A KB összehajtható dobozok UN-jelöléssel ellátott veszélyesanyag-tároló dobozként is használhatók.**

Külméret H x Sz x M	Belméret a fenéken H x Sz x M	Úrtartalom	Cikk Kérjük, adja meg a szint.	Rend.szám
398 x 298 x 229 mm	356 x 258 x 210 mm	19,0 l	<b>KB 4225</b>	<b>93700</b>
598 x 398 x 229 mm	558 x 357 x 210 mm	42,0 l	<b>KB 6225</b>	<b>93710</b>

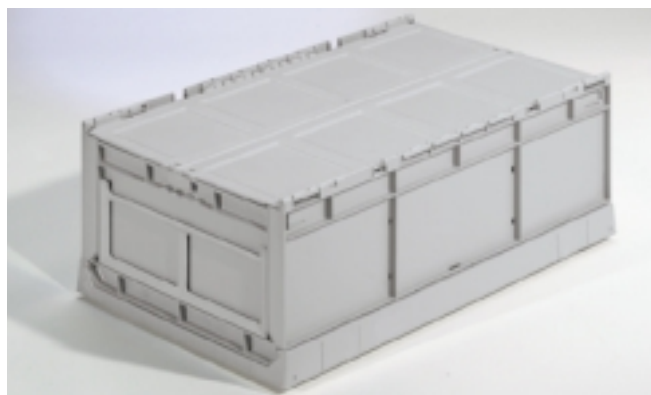
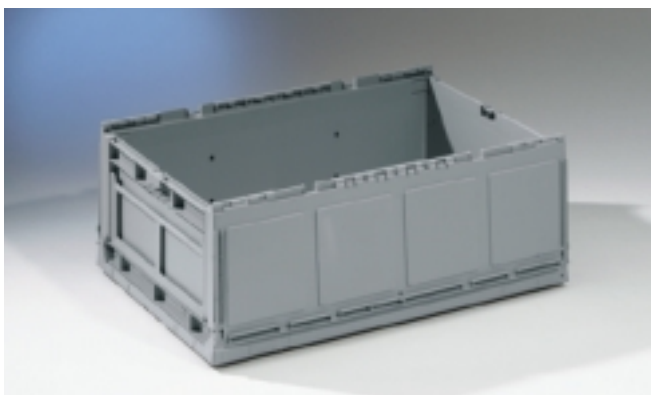
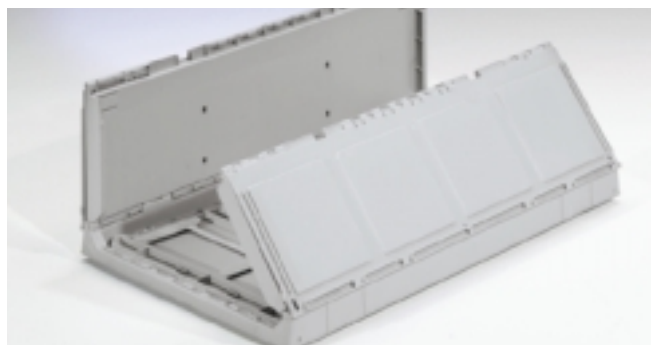
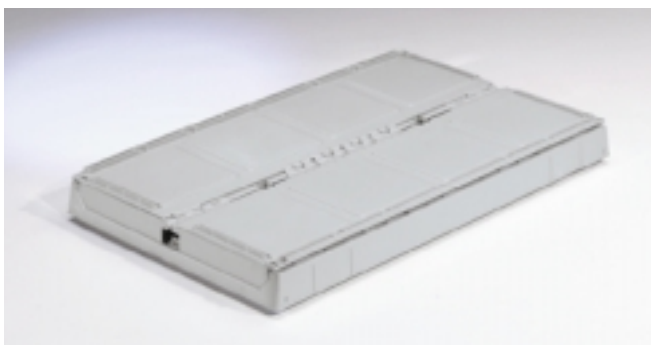

Standard színek:

kék



szürke





# Egymásba rakható tároló- és szállítódobozok

Gazdaságos megoldások, sokoldalú felhasználási lehetőségek a többutas szállítás-logisztika és a kommissiózás területén.



# Térfogatcsökkenés az elfordítva, a kónuszosan egymásba rakható...

A klasszikus térfogatcsökkentés:  
a térfogatcsökkentés három alapvető  
lehetősége a merev külső falakkal  
rendelkező dobozok esetében.

- Elfordítva egymásba rakható dobozok  
telerakva fedéllel vagy anélkül egymásra  
rakhatók, üresen elfordítva egymásba  
csúszthatók.
- Egemásba rakható dobozok csak fedéllel  
tehetők egymásra, fedél nélkül  
egymásba rakhatók.
- Egemásba rakható dobozok kengyellel –  
a kihajtható rakodókengyel segítségével  
tetszés szerint egymásba vagy egymásra  
rakhatók.



Elfordítva egymásba  
rakható dobozok

A96–A101. oldal

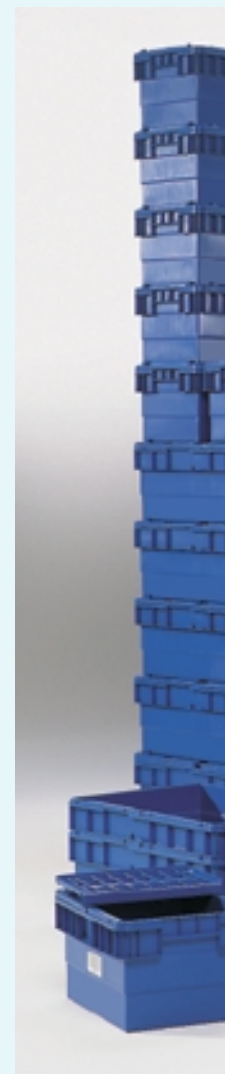

# ... és a tartókengyellel ellátott, egymásba rakható dobozokkal

Kónuszosan egymásba rakható dobozok

A102–A107. oldal



Tartókengyellel ellátott kónuszos dobozok

A108–A109. oldal



# Elfordítva egymásba tehető dobozok

Az egymásba és egymásra rakás elve az **EFB 644** példáján bemutatva

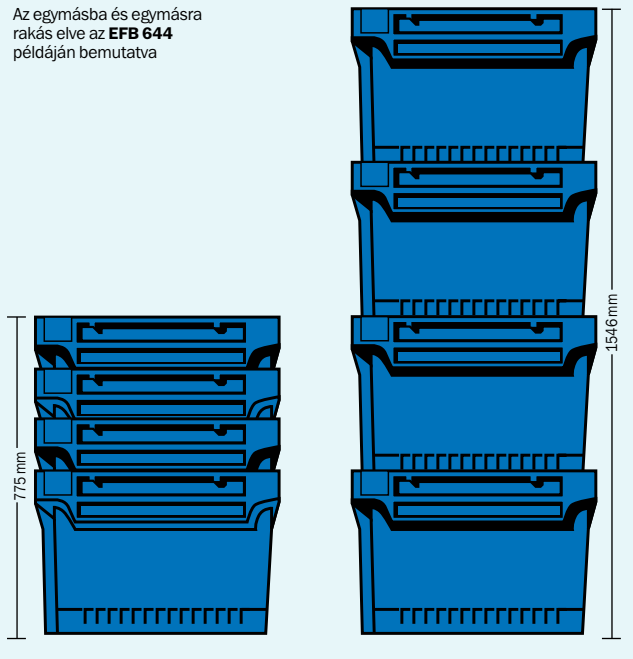

## Az elfordítva egymásba tehető dobozok jelentése:

üresen egymásba csúsztathatók, megtöltve, 180°-kal elfordítva fedél nélkül is egymásra rakhatók. Ez óriási helymegtakarítást jelent az üres dobozok tárolása, előkészítése és szállítása során. Ez az előny minden, ebben a katalógusban szereplő, elfordítva egymásba tehető dobozra érvényes.

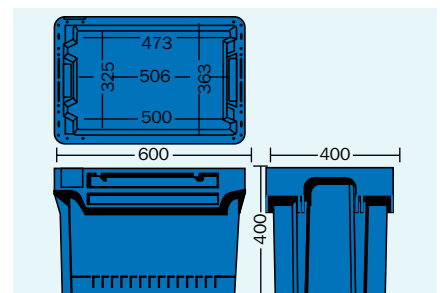
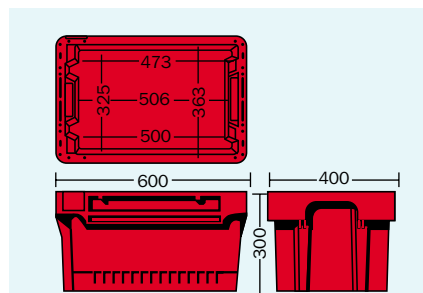
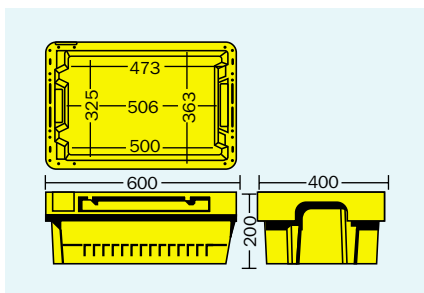
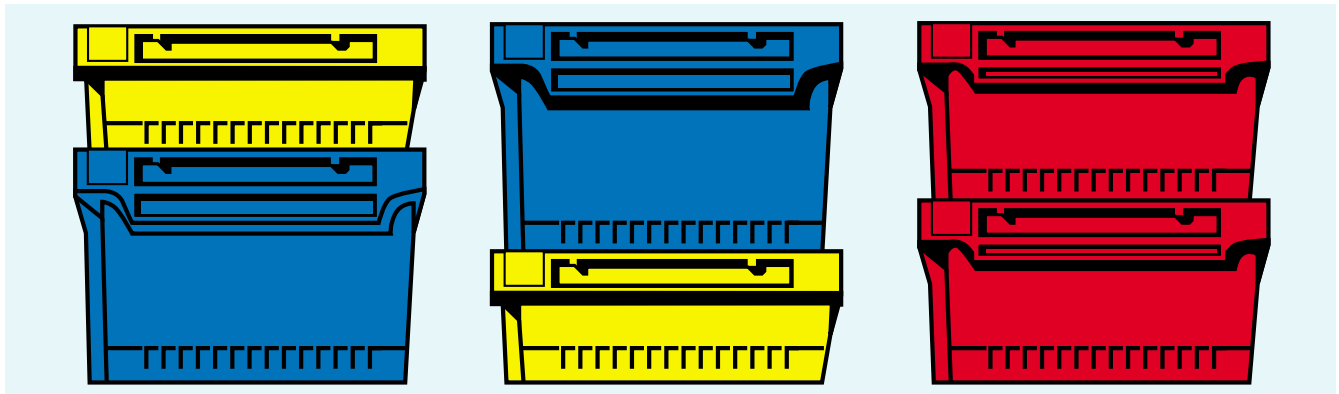

# Euro-Fix-Box EFB

## Euro-Fix-Box

Polipropilénből, euroméretben (600 x 400 mm). A háromféle magasságú egyenesen is egymásra rakható. Kiváló szállítástechnikai tulajdonságok teszik az Euro-Fix-Boxot gazdaságos kommissiózó- és szállítóládává. A perforált oldalfalak és/vagy a rácslyukazású fenék nagy súlymegtakarítást tesz lehetővé és biztosítja a levegő áramlását. Színek (kérjük rendelésnél megadni): piros, kék, zöld és sárga.



**Az Euro-Fix-Boxok UN-jelöléssel ellátott veszélyesanyag-tároló dobozként is használhatók.**

Méret H x Sz x M	Úrtartalom	Fenék	Oldalak	Cikk	Rend.szám
600 x 400 x 200 mm	36,01			<b>EFB 642</b>	<b>25800</b>
				<b>EFB-L 642</b>	<b>25910</b>
				<b>EFB-B 642</b>	<b>25940</b>
				<b>EFB-LB 642</b>	<b>25970</b>
600 x 400 x 300 mm	54,01			<b>EFB 643</b>	<b>25830</b>
				<b>EFB-L 643</b>	<b>25920</b>
				<b>EFB-B 643</b>	<b>25950</b>
				<b>EFB-LB 643</b>	<b>25980</b>
600 x 400 x 400 mm	72,01			<b>EFB 644</b>	<b>25860</b>
				<b>EFB-L 644</b>	<b>25930</b>
				<b>EFB-B 644</b>	<b>25960</b>
				<b>EFB-LB 644</b>	<b>25990</b>

zárt

perforált



## Fedél

A fedelek önmagukban is helytakarékosan egymásra halmozhatók. A fedélen található bordák lehetővé teszik a biztonságos átpántolást egy és több egymásra rakott doboz esetében is. A fedélben kialakított rakodóperemek garantálják az egymásra rakott dobozok stabil helyzetét. A fedél a kívül elhelyezett, szabadalmaztatott, nyitott fogantyúval (nincs úrtartalomvesztés) minden típushoz illeszkedik.

	Cikk	Rend.szám
Fedél	<b>EFB-D</b>	<b>25890</b>



Standard színek:

piros



sárga



kék



zöld



# Elfordítva egymásba tehető dobozok

## Fix-Box FB 530

Polipropilén. Kagylószerű fogantyúkkal.  
Az euroraklaphoz alkalmas.

Külméret :

H 540 x Sz 320 x M 170 mm.

Belméret felül/alul:

H 420/425 x Sz 275/255 x M 167 mm.

Úrtartalom: 17 l.

	Cikk	Rend.szám
FB 530	<b>FB 530</b>	<b>12470</b>



## Fix-Box FB 600

Polietilén. Nagy terhelhetőségű, stabil, a fogantyú az erős rakodóperemben van kialakítva, tetővel is szállítható: plombálható és lopásbiztos. Közúti és vasúti szállításra alkalmas kiszállító doboz. Lezárt állapotban is egymásra rakható.

Külméret :

H 600 x Sz 400 x M 250 mm.

Belméret felül/alul:

H 550/500 x Sz 360/325 x M 247 mm.

Úrtartalom: 40 l.

	Cikk	Rend.szám
FB 600	<b>FB 600</b>	<b>8350</b>
Fedél	<b>FB-D 600</b>	<b>8360</b>
Címke, 100 db	<b>EHE 188</b>	<b>91870</b>



## Fix-Box FB 601

Polipropilén. Kagylószerű fogantyúk a homlokoldalakon, a rakodóperembe integrálva. Az euroraklaphoz alkalmas.

Külméret felül:

H 585 x Sz 375 x M 200 mm.

Belméret felül/alul:

H 490/420 x Sz 330/300 x M 197 mm.

Úrtartalom: 30 l.

	Cikk	Rend.szám
FB 601	<b>FB 601</b>	<b>8440</b>
Fedél	<b>FB-D 601</b>	<b>20900</b>

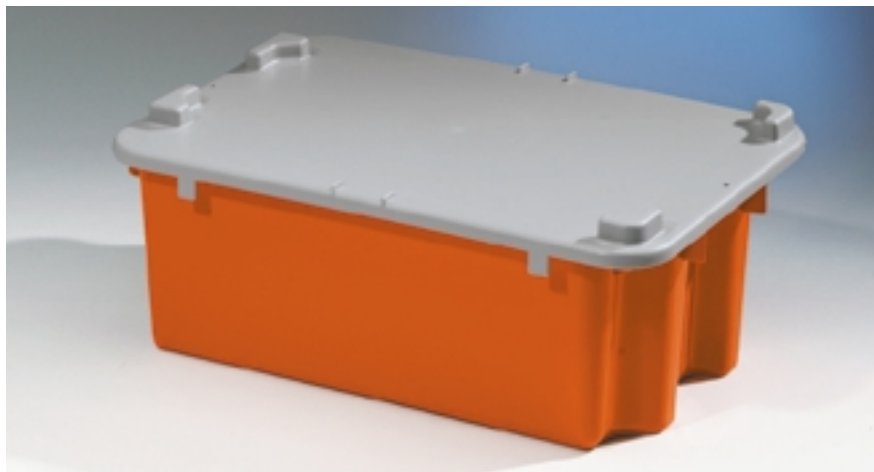

Standard színek:

**A98**

piros



sárga



kék



zöld



# Elfordítva egymásba tehető dobozok

## Fix-Box 603

Polipropilén, nyitott fogantyúval a homlokoldalakon, fedél nélkül.  
Külméret: H 597 x Sz 397 x M 300 mm.  
Belméret felül/alul:  
H 565/530 x Sz 364/334 x M 297 mm.  
Úrtartalom: 57 l.

	Cikk	Rend.szám
FB 603	FB 603	12480



## Fix-Box 604

Polipropilén, ez a kivitel is illeszkedik az euroraklap méreteihez (1200 x 800 mm). A nyitott fogantyú mindkét rövid oldalon megkönnyíti a mozgatást. Fedéllel együtt is egymásra rakható.  
Külméret: H 600 x Sz 400 x M 350 mm.  
Belméret felül/alul:  
H 530/475 x Sz 350/306 x M 347 mm.  
Úrtartalom: 62 l.

	Cikk	Rend.szám
FB 604	FB 604	8380
Fedél	FB-D 604	15050



## Fix-Box FB 650

Polietilén, relatív kis önsúllyal rendelkező, nagy terjedelmű árucikkek szállítására különösen alkalmas.

Külméret felül:  
H 650 x Sz 500 x M 150 mm.  
Belméret felül/alul:  
H 600/540 x Sz 450/430 x M 147 mm.  
Úrtartalom: 40 l.

	Cikk	Rend.szám
FB 650	FB 650	12460



# Elfordítva egymásba tehető dobozok

## KS 1

Polietilén, négy-négy szellőző bevágással a hosszanti oldalakon, a rakodóperem alatt. Speciálisan az élelmiszeripar számára. Különösen alkalmas szállítoszalagon, illetve függesztett szállítópályán történő szállításra. Könnyen tisztítható, élelmiszerfiziológiailag közömbös.

Külméret: H 400 x Sz 300 x M 265 mm.

Belméret felül/alul:

H 340/320 x Sz 280/260 x M 257 mm.

Úrtartalom: 22 l.

Kérjük, érdeklődjön a színekről.

	Cikk	Rend.szám
KS 1	KS 1	14730



## KS 8

Polietilén. Egy üresen egymásba rakható, 180°-kal elfordítva pedig egymásra tehető, különösen lapos doboz.

Külméret felül:

H 590 x Sz 340 x M 95 mm.

Belméret felül/alul:

H 540/530 x Sz 310/300 x M 92 mm.

Úrtartalom: 14,5 l.

Kérjük, érdeklődjön a színekről.

	Cikk	Rend.szám
KS 8	KS 8	14790



## KS 10

Polipropilén. A kis önsúly ellenére nagy stabilitással rendelkező, elfordítva egymásba tehető doboz. A hosszanti oldalakon van felület címkéknek és más adathordozóknak.

Külméret felül:

H 725 x Sz 420 x M 250 mm.

Belméret felül/alul:

H 630/610 x Sz 375/345 x M 247 mm.

Úrtartalom: 55 l.

Kérjük, érdeklődjön a színekről.

	Cikk	Rend.szám
KS 10	KS 10	14820



# Elfordítva egymásba tehető dobozok

## KS 16

Polietilén, speciálisan élelmiszeripari használatra. Négy-négy szellőző bevágással a hosszanti oldalakon, a rakodóperem alatt. A sima fenék miatt zajmentesen továbbítható szállítószalagon, üresen szállítható függesztett pályán, egymásba rakható. A kis önsúly ellenére nagy stabilitás, megerősített kivitel és erős sarkok a rakodáshoz, lekerekített élek és sarkok jellemzik. A sima belső felületek megfelelnek az élelmiszeripari higiéniai követelményeknek.

Külméret felül:

H 545 x Sz 345 x M 280 mm.

Belméret felül/alul:

H 515/460 x Sz 320/290 x M 277 mm.

Úrtartalom: 35 l.

Kérjük, érdeklődjön a színekről.

	<b>Cikk</b>	<b>Rend. szám</b>
KS 16	<b>KS 16</b>	<b>15320</b>
Fedél	<b>KS-D16</b>	<b>15330</b>



## KS 17

Polietilén, kis áruk kommissiózásához és szállításához. Külső és belső fogantyúval, széles címkemezővel az egyik homlokoldalon.

Külméret:

H 363 x Sz 264 x M 190 mm.

Belméret felül/alul:

H 321/290 x Sz 244/210 x M 186 mm.

Úrtartalom: 10,5 l.

Színek: piros, zöld, kék, sárga.

	<b>Cikk</b>	<b>Rend. szám</b>
KS 17	<b>KS 17</b>	<b>15150</b>
Yeresztosztás	<b>KS 17 KT</b>	<b>15160</b>
Hosszirányú osztás	<b>KS 17 LT</b>	<b>15161</b>
Keresztirányú osztás	<b>KS 17 QT</b>	<b>15162</b>

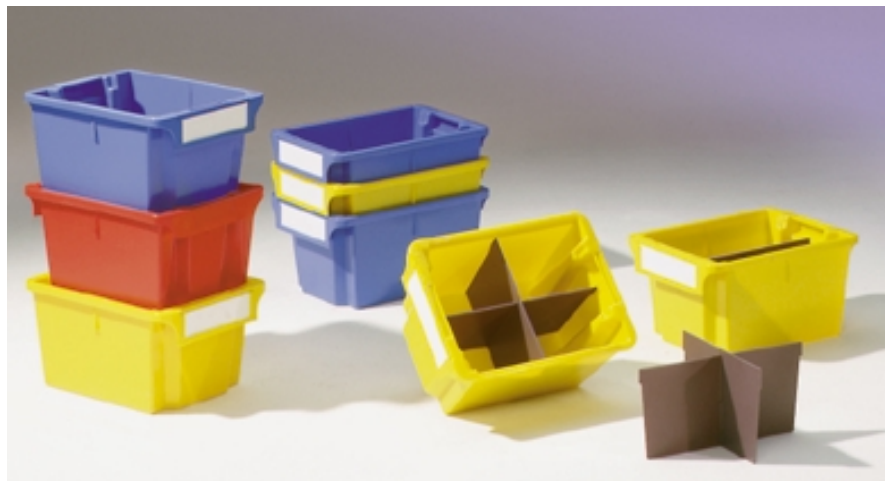

# Kónuszosan egymásba rakható szállító- és kommissiózó dobozok

Kónuszosan egymásba rakható szállító- és kommissiózó dobozok, az üresen egymásba rakható dobozok jelentős helymegtakarítást eredményeznek. Fedéllel ellátva egymásra rakhatók, és ezáltal jól alkalmazhatók többutas szállítódobozként.

A felhasznált polietilén és polipropilén műanyag élelmiszerfiziológiailag közömbös.

Hőállóság:

polietilén: -40 és +80°C,

polipropilén: -20 és +100°C között.



# Kónuszosan egymásba rakható szállító- és kommissiózó dobozok

## KS 5

Polietilén. Sima fenék, a homlokoldalon alsó fogantyú, a fedél széles pereme úgy van kialakítva, hogy az egymásra rakott dobozokat rögzítse.

Külméret felül:

H 492 x Sz 352 x M 246 mm.

Belméret felül/alul:

H 468/430 x Sz 326/260 x M 243 mm.

Úrtartalom: 33 l.

Kérjük, érdeklődjön a színekről.

	Cikk	Rend. szám
KS 5	<b>KS 5</b>	<b>14770</b>
Fedél	<b>KS-D 5</b>	<b>14780</b>



## KS 9

Polietilén. Sima fenék, körben 25 mm széles, stabil perem a doboz kézi mozgatásához is.

Külméret felül:

H 602 x Sz 400 x M 246 mm.

Belméret felül/alul:

H 550/508 x Sz 348/308 x M 244 mm.

Úrtartalom: 43 l.

Kérjük, érdeklődjön a színekről.

	Cikk	Rend. szám
KS 9	<b>KS 9</b>	<b>14800</b>
Fedél	<b>KS-D 9</b>	<b>14810</b>



## KS 43

Polietilén, körben egy gumitömítés berakására alkalmas horonnyal. Szállítószalagon használható. Erős támasztó sarkokkal. A homlokoldalon lévő nyílások lehetővé teszik megfogó eszközök használatát. Fedéllel abszolút pormentesen zár.

Méret: H 394 x Sz 329 x M 210 mm.

Úrtartalom: 19 l (fedél nélkül)/16,5 l (fedéllel).

Szín: piros. Más színek előzetes ajánlatkérés alapján rendelhetők.

### Fedél

A KS 43-hoz tömítéssel és 8, körben elhelyezkedő pattintó horoggal. A tömítés por- és vízmentesen lezárja a dobozt. A dobozok fedéllel is egymásra rakhatók.

	Cikk	Rend. szám
KS 43 tömítés nélkül	<b>KS 43</b>	<b>16460</b>
KS 43 tömítéssel	<b>KS 43 GD</b>	<b>4480</b>
Fedél rögzítőhoroggal	<b>KS-DS 43</b>	<b>4490</b>
Rátehető fedél rögzítőhorog nélkül	<b>KS-D 43</b>	<b>16020</b>



A KS 43 GD típus UN-jelöléssel ellátott veszélyes-anyag-tároló dobozként is szállítható.

KS 43

KS-DS 43



# Kónuszosan egymásba rakható szállító- és kommissiózó dobozok

## KS 18

Polipropilén, mindkét oldalon, a peremen 110 x 60 mm-es címkemezők vannak a kódoláshoz és feliratozáshoz, sima belső falak.

Külméret felül/alul:

H 775/655 x Sz 535/415 x M 315 mm.

Belméret felül/alul:

H 720/640 x Sz 480/400 x M 310 mm.

Úrtartalom: 90 l.

Szín: zöld.

	Cikk	Rend.szám
KS 18	<b>KS 18</b>	<b>15170</b>
Fedél	<b>KS-D 18</b>	<b>15290</b>
Fedél horonnyal a KS 51/KS 52 típusokhoz	<b>KS-D18V2</b>	<b>15270</b>

## KS 51/ KS 52

Polipropilén, használható görgős pályákon, kommissiózó szállítószalagokon és a szállítás, expedíálás területén.

Kódhordozó címkék rögzíthetők a peremnél és az oldalfalaknál, a fenék közelében. Kódolótüskével és lécekkel is használható. A standard kivitel kódolótüske nélkül.

Kérjük, érdeklődjön a színekről.

## KS 51

Külméret:

H 500/435 x Sz 360/275 x M 123 mm.

Belméret:

H 460/429 x Sz 320/269 x M 120 mm.

Úrtartalom: 15,0 l.

## KS 52

Külméret:

H 500/440 x Sz 360/275 x M 253 mm.

Belméret:

H 465/435 x Sz 320/269 x M 250 mm.

Úrtartalom: 32,0 l.

## Fedél

A KS 51 és KS 52 típusokhoz PE-ből fedélrögzítő horoggal vagy anélkül.

A dobozok fedéllel és átpántolva is egymásra rakhatók és együtt átpántolhatók.

	Cikk	Rend.szám
KS 51	<b>KS 51</b>	<b>21100</b>
KS 52	<b>KS 52</b>	<b>21120</b>
Fedél	<b>KS-D 51</b>	<b>15920</b>
Fedél rögzítőhoroggal	<b>KS-DH 51</b>	<b>21110</b>
Fedél rögzítőhoroggal	<b>KS-DH 52</b>	<b>21130</b>



A KS 18 átpántolt fedéllel és két KS 52-es dobozzal

# Egymásba rakható szállító- és kommissiózó dobozok

## KSB 5237

Polipropilén, speciálisan könnyű-nagykereskedések számára.  
Külméret: H 570 x Sz 370 x M 260 mm.  
Belméret: H 428 x Sz 318 x M 257 mm.  
Úrtartalom: 31,9 l (a fogantyú alsó pereméig).

### Köztes fedél

Polisztirol, a KSB 5237 dobozhoz, a homlokoldal bevágásaiba illeszthető be, két retesszel rögzíthető és oldható. A doboz bármilyen fokú megtöltöttsége esetén berakható és így térfogatcsökkenést eredményez a szállításnál. Kérjük, érdeklődjön a színekről.

	Cikk	Rend.szám
KSB 5237	<b>KSB 5237</b>	<b>4430</b>
Fedél	<b>KSB-ED 5237</b>	<b>4440</b>



A doboztípus nincs mindig raktáron. Kérjük, érdeklődjön.

## KS 6200

Polipropilén, sima belső és alsó oldalakkal. Egymásra rakhatóság 4:1. Ergonomikus alsó fogantyú, 4 tűske a fedél reteszeléséhez, a homlokoldalon két-két hosszanti bevágás az emelőtechnikának, oldalanként 2 központosító kialakítás a doboz pozicionálásához. Két vagy négy oldalon automatizáltan plombálható. Tasak a kísérőpapíroknak, átlátszó védőborítással (210 x 105 mm) az egyik oldalon (a papírok a plombálás után nem vehetők ki). Bárkódmező középen, mindkét hosszanti oldalon, Sz 41 x M 88 mm.

Külméret:

H 600/482 x Sz 400/336 x M 200 mm

Belméret:

H 544/476 x Sz 364/330 x M 197 mm

Úrtartalom: 34,4 l. Szín: szürke.

### Fedél

Az alsó oldal erősen bordázott, 4 rögzítő füllel. A felső oldal rakodóperemmel és pántolóhornyokkal, valamint nyílásokkal a függőleges emelőtechnika számára.

	Cikk	Rend.szám
KS 6200	<b>KS 6200</b>	<b>4410</b>
Fedél	<b>KS-D 6200</b>	<b>4420</b>



A doboztípus nincs mindig raktáron. Kérjük, érdeklődjön.

# Kónuszosan egymásba rakható kommissiózó- és lépcsős tárolódobozok

## KS 4217/KS 6217/KS 6330

A lépcsős, sima belső falak lehetővé teszik az automata doboztöltést (összecsukott dobozokkal). A dobozok mélyített címkemezőkkel rendelkeznek. Egy körben elhelyezett koszorú jó szállíthatósági tulajdonságokat eredményez. A fedél, amelynek a zsanérját a saját gyengített anyaga adja, és ezáltal visszaszállításnál a dobozokba lehet tenni, 4 helyzetben plombálható, pántoló hornyokkal ellátott. A fedél a dobozra félig nyitott állapotban is felhelyezhető. Egymásra rakhatóság 3 : 1 (illetve 4 : 1 KS 6330).

## KS 6217

3-lépcsős tárolódoboz. Egymásra rakva kompatibilis a KS 6330-cal.

## KS 4217

Két KS 4217 doboz rakható a KS 6217 fedelére.

## KS 6330

4-lépcsős tárolódoboz. Egymásra rakva kompatibilis a KS 6217-tel. Három KS 6217 magassága egymásra rakottan megfelel két KS 6330 magasságának. Egymásra rakhatóság 3 : 2.

## Konfix 1/Konfix 2 dobozok

Polietilén. Kommissiózó doboz nagy kiszédőnyílással, erős peremek kívül a sarkokon és a homlokoldalon. Tárolódobozként is használható. Szín: kék vagy zöld.

## Konfix 2 doboz kódolótüske-tartó léccel

Külméret: H 500 x Sz 300 x M 200 mm.  
Belméret: H 420 x Sz 220 x M 197 mm.  
Úrtartalom: 22 l.

## Konfix 1 doboz kódolótüske-tartó léccel

Külméret: H 630 x Sz 400 x M 300 mm.  
Belméret: H 545 x Sz 310 x M 297 mm.  
Úrtartalom: 55 l.

## Kóddugó, POM

Kétoldalas reflektorfóliával. Minden KF-dobozhoz illeszkedik. Szín: piros. (Más színek előzetes ajánlatkérés alapján rendelhetők.)

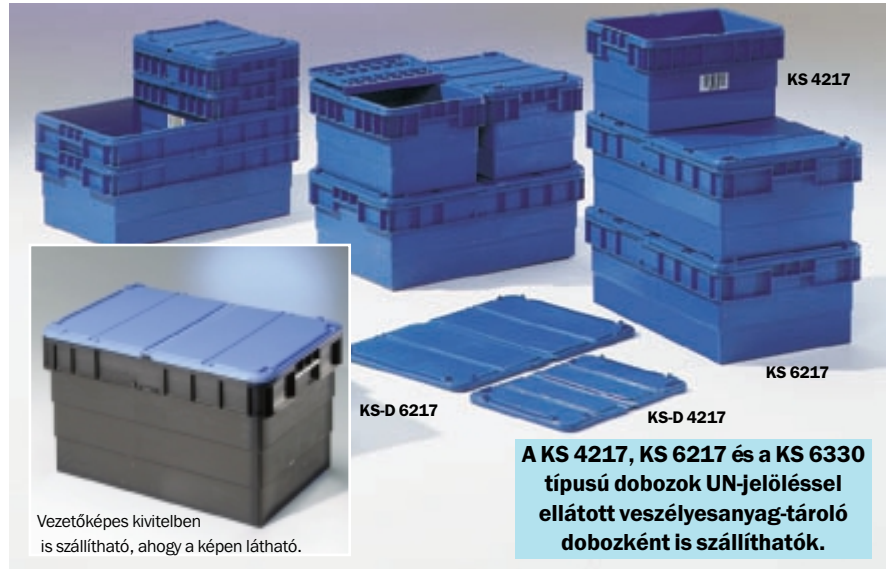

Vezetőképes kivitelben is szállítható, ahogy a képen látható.

**A KS 4217, KS 6217 és a KS 6330 típusú dobozok UN-jelöléssel ellátott veszélyesanyag-tároló dobozként is szállíthatók.**

Külméret H x Sz x M	Belméret a fenéken H x Sz x M	Úrtartalom	Cikk	Rend. szám
400 x 300 x 217 mm	342 x 252 x 213 mm	18,5 l	<b>KS 4217</b>	<b>4620</b>
Fedél			<b>KS-D 4217</b>	<b>4630</b>
600 x 400 x 217 mm	542 x 352 x 213 mm	43,0 l	<b>KS 6217</b>	<b>4600</b>
Fedél			<b>KS-D 6217</b>	<b>4610</b>
600 x 400 x 330 mm	531 x 341 x 325 mm	62,0 l	<b>KS 6330</b>	<b>4640</b>
Fedél			<b>KS-D 6217</b>	<b>4610</b>

A doboztípus nincs mindig raktáron. Kérjük, érdeklődjön.

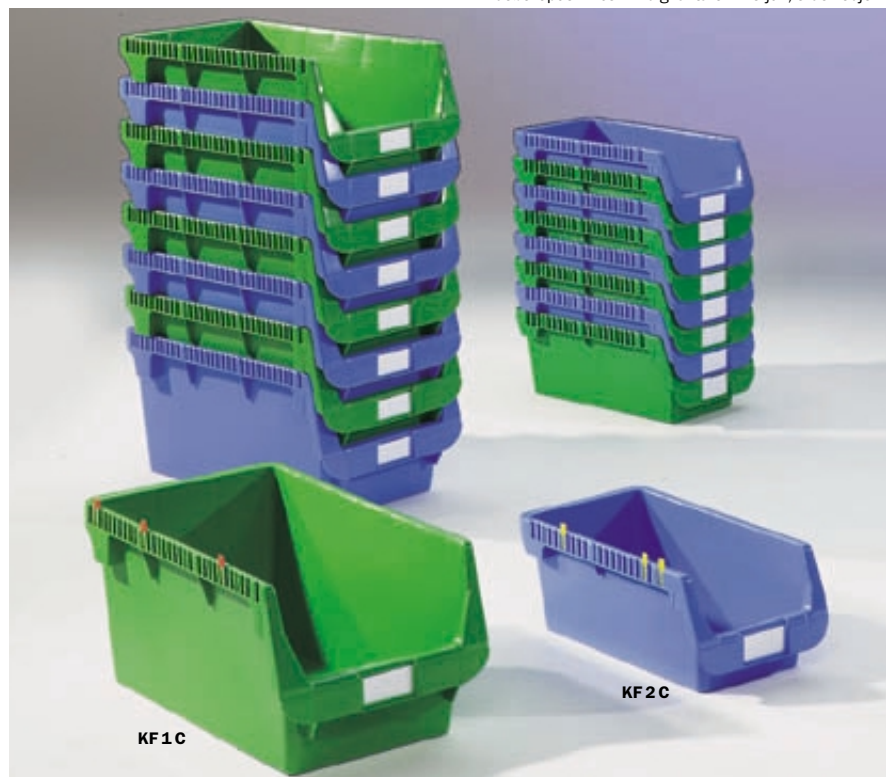

	Cikk	Rend. szám
Konfix 2	<b>KF 2 C</b>	<b>15580</b>
Konfix 1	<b>KF 1 C</b>	<b>15560</b>
Kódoló tüske	<b>KFSt</b>	<b>15600</b>

# POOLBOX® – az ideális többutas szállítódoboz

## POOLBOX®

Polipropilén. Kónuszos szállítódoboz, rögzíthető fedéllel, minden helyzetben alkalmas szállítópályán történő továbbításra. Védelmet biztosít a por és a fröcskölt víz ellen, az ergonomikus fogantyúk garantálják a biztonságos kezelhetőséget, plombálható. A fedélen és a dobozon előkészített helyek megkönnyítik a címkék vagy irattasakok felragasztását és leszedését. Az euro-raklap méreteihez illeszkedik. A fedél szabadalmaztatott, kívül elhelyezett nyitott fogantyúval (nincs térfogatvesztés). Szín: kék (RAL 5012), más színek előzetes ajánlatkérés alapján rendelhetők.

**PB 6320 dobozok UN-jelöléssel ellátott veszélyesanyag-tároló dobozként is szállíthatók.**

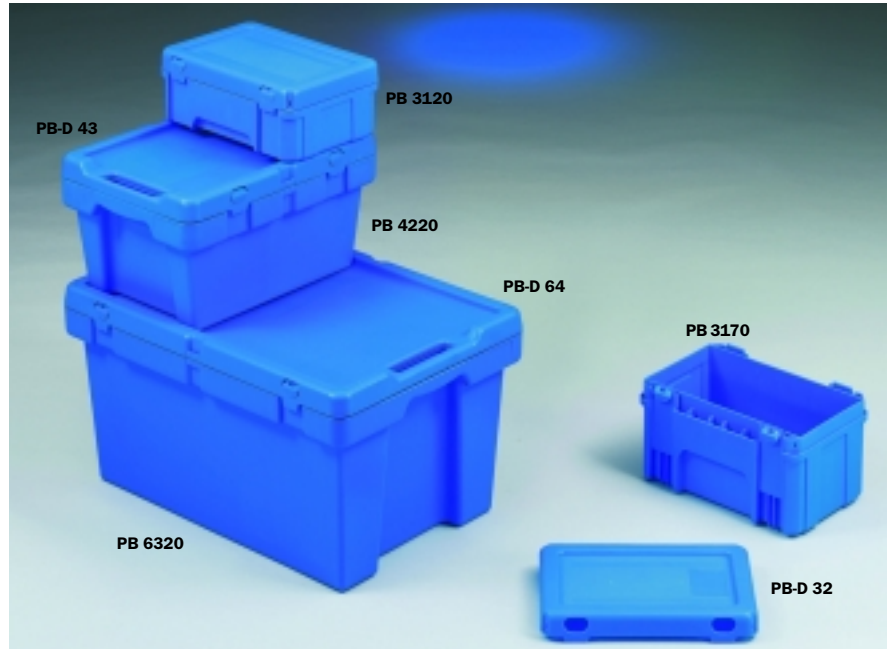

A doboztípus nincs mindig raktáron. Kérjük, érdeklődjön.

Külméret H x Sz x M	Belméret a fenéken H x Sz	Úrtartalom	Cikk	Rend. szám
300 x 200 x 120 mm	278 x 160 mm	kb. 4 l	<b>PB 3120</b>	<b>924</b>
300 x 200 x 170 mm	282 x 160 mm	kb. 7 l	<b>PB 3170</b>	<b>914</b>
Fedél a PB 3120/3170-hez	—	—	<b>PB-D 32</b>	<b>854</b>
400 x 300 x 220 mm	287 x 232 mm	kb. 15,4 l	<b>PB 4220</b>	<b>834</b>
Fedél a PB 4220-hoz	—	—	<b>PB-D 43</b>	<b>864</b>
600 x 400 x 320 mm	457 x 318 mm	kb. 49,0 l	<b>PB 6320</b>	<b>844</b>
Fedél a PB 6320-hoz	—	—	<b>PB-D 64</b>	<b>874</b>

Standard szín:

kék  
RAL 5012



# Kónuszosan egymásba rakható dobozok tartókengyellel

Jelentős helymegtakarítást biztosítanak a tárolás vagy a visszaszállítás során. A kónuszosan egymásba rakható szállítódobozok a tartókengyelnek köszönhetően megtöltött állapotban is egymásra rakhatók.

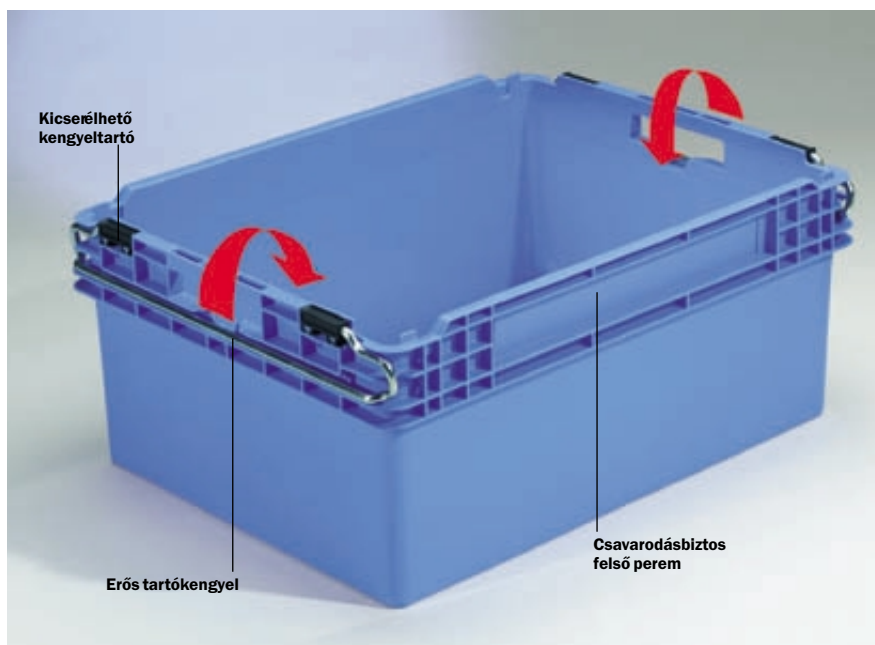

### KS 4245/KS 5245

Kétféle méret – egy típus. A KS 4245 alapterülete feleakkora mint a KS 5245-é. Minden doboz két nyitott fogantyúval és kihajtható tartókengyellel rendelkezik. A megtöltött dobozok a DIN-szabvány szerinti horganyzott acélból készül, belülré hajtott tartókengyel segítségével központosan egymásra rakhatók, az üres dobozok pedig kihajtott tartókengyellel helytakarékosan egymásba tehetők. A tartókengyelek kopásmentes, felpattintható zsanérokkal vannak rögzítve.

### KS 6245

Polipropilén, mint a KS 4245 és a KS 5245, azonban tároló- és szállítódobozként elsősorban a kereskedelem számára tervezték. A relatív kis önsúly a rácsos fenéknek és a jelentős részben nyitott homlok- és oldalfalnak köszönhető. A doboz könnyen tisztítható és élelmiszerek szállítására is alkalmas.



A doboztípus nincs mindig raktáron. Kérjük, érdeklődjön.

Külméret H x Sz x M	Belméret a fenéken H x Sz x M	Úrtartalom	Cikk Kérjük, adja meg a színt.	Rend. szám
398 x 298 x 245 mm	323 x 223 x 222 mm	19,3 l	<b>KS 4245</b>	<b>16430</b>
Fedél a KS 4245 típushoz polipropilénből			<b>KS-D 4245</b>	<b>4460</b>
599 x 399 x 245 mm	524 x 324 x 221 mm	43,2 l	<b>KS 5245</b>	<b>16440</b>
Fedél a KS 5245 típushoz polipropilénből			<b>KS-D 5245</b>	<b>4470</b>
585 x 400 x 260 mm	533 x 352 x 222 mm	47,8 l	<b>KS 6245</b>	<b>16450</b>

### Konfix KFB

Polipropilén, zárt vagy perforált falakkal. Helytakarékosan egymásba rakhatók. Nyitott fogantyúval. A fedél behajtott kengyelnél is használható. A horganyzott tartókengyel a dobozok egymásra rakott állapotában biztosítja a stabil helyzetet, mert behajtott tartókengyellel lehet a dobozokat egymásra rakni. Külméret: H 600 x Sz 500 x M 250 mm. Úrtartalom: 55 l (teljesen kihasználható). Szín: kék. Más szín előzetes ajánlatkérés alapján rendelhető.

### Fedél

Fekete polisztirolból, pántolóhornyokkal.

	Cikk	Rend. szám
Zárt, kengyel nélkül	<b>KF 652</b>	<b>1830</b>
Zárt, kengyellel	<b>KFB 652</b>	<b>1820</b>
Perforált, kengyel nélkül	<b>KF-L 652</b>	<b>1850</b>
Perforált, kengyellel	<b>KFB-L 652</b>	<b>1840</b>
Fedél	<b>KF-D 652</b>	<b>1860</b>



**Dobozok és tárolóedények jelölési eljárásai**

Minden SSI SCHÄFER műanyag dobozt el tudunk látni számokkal vagy az Önök logójával, különböző jelölő- vagy nyomóeljárásokat használva – egy testreszabott SSI SCHÄFER-szolgáltatás.

**Hőnyomás**

Standard betűkkel (10 vagy 24 mm magas) vagy az Önök logójával. Ezenkívül a dobozokat be tudjuk számozni folytatólagosan 6 számjegyig 11, 19 vagy 30 mm magas

számokkal. A hőnyomásos jelölés legkisebb rendelési mennyiségéről és feláraitól igény esetén tájékoztatást adunk.

**Fröccsöntéses jelölés**

Már a dobozok gyártása során, a fröccsöntési eljárással elkészítjük a jelölést a dobozok saját színében az Önök logójával.

A fröccsöntéses jelölés legkisebb rendelési mennyiségéről és feláraitól igény esetén tájékoztatást adunk.

**Szitanyomás**

A szitanyomó eljárással megjelöljük a dobozokat az Önök logójával.

A szitanyomás legkisebb rendelési mennyiségéről és feláraitól igény esetén tájékoztatást adunk.



# Különleges dobozok

A különleges követelmények speciális műanyag dobozok használatát kívánják meg. A következő oldalakon olyan speciális dobozokat talál, amelyeket az SSI SCHÄFER a vevők rendkívüli igényeinek megfelelően fejlesztett ki. Ha Önnek egy különleges

dobozra van szüksége – feltéve, hogy a kívánt mennyiségre vetítve egy új fröccsöntőszerszám elkészítése kifizetődő – fejlesztőcsapatunk Önnel együttműködve készséggel megtalálja az optimális megoldást.





# Különleges dobozok

## KS 12

Polietilén. Egymásra rakható szállítódoboz két különböző hosszanti falmagassággal. 90°-kal elfordítva üresen egymásba tehetők.

Külméret: H 500 x Sz 400 x M 190 mm.

Belméret: H 395 x Sz 375 x M 185 mm.

Színek: piros, zöld, kék, sárga.

Hosszanti fal magassága	Cikk	Rend.szám
85 mm	<b>KS 12L</b>	<b>1200</b>
155 mm	<b>KS 12</b>	<b>15060</b>



## KS 14

Polipropilén. Az egyik oldalon hajtóka az adathordozók számára. A KS 14-3 és a KS 14-1 típust csak nyitott fogantyúval és rögzítőklipsszel a fenéken szállítjuk.



Külméret H x Sz x M	Belméret a fenéken H x Sz x M	Cikk Kérjük, adja meg a színt.	Rend. szám
350/310 x 341/250 x 110 mm	334/305 x 374/245 x 103 mm	<b>KS 14-2</b>	<b>14980</b>
400/360 x 341/250 x 110 mm	384/355 x 274/245 x 103 mm	<b>KS 14-1</b>	<b>1190</b>
400/360 x 341/250 x 110 mm	384/355 x 274/245 x 103 mm	<b>KS 14-3</b>	<b>890</b>
600/560 x 341/250 x 110 mm	584/560 x 274/245 x 103 mm	<b>KS 14-4</b>	<b>900</b>

## KS 19

Polisztirol. Egymásra rakható és 180°-kal elfordítva egymásba tehető tároló- és szállítódoboz homlokoldali kiszedőnyílással (Sz 250 x M 60 mm).

Külméret felül/alul:

H 599/547 x Sz 499/447 x M 250 mm.

Belméret felül/alul:

H 567/540 x Sz 467/440 x M 240 mm.

Úrtartalom: 60,4 l. Szín: szürke.

Cikk	Rend.szám
<b>KS 19</b>	<b>4450</b>



## KS 20

Polipropilén. Egymásra rakható szállítódoboz, nagy terhelésre méretezett, erős, bordázott fenékkal.

Külméret: H 520 x Sz 320 x M 200 mm.

Belméret: H 469 x Sz 280 x M 152 mm.

Úrtartalom: 22 l.

Kérjük, érdeklődjön a színekről.

Cikk	Rend.szám
<b>KS 20</b>	<b>16040</b>



**SK 180**

Tároló- és szállítódoboz (nem kombinálható a 14/6, a 14/7 és az LF-sorozat darabjaival) polietilénből.  
 Méret: H 500/450 x Sz 300 x M 180 mm.  
 Úrtartalom: 24 l.  
 Szín: szürke.

	<b>Cikk</b>	<b>Rend. szám</b>
SK 180	<b>SK 180</b>	<b>91360</b>

**SK 200**

Különleges tárolódoboz polietilénből.  
 Külméret: H 495 x Sz 295 x M 200 mm.  
 Belméret: H 450 x Sz 265 x M 185 mm.  
 Úrtartalom: 22,5 l.  
 Színek: piros, zöld, kék, sárga.

	<b>Cikk</b>	<b>Rend. szám</b>
SK 200	<b>SK 200</b>	<b>8310</b>

**14/6 R**

Különösen lapos kivitel polietilénből.  
 Külméret: H 480 x Sz 340 x M 115 mm.  
 Belméret: H 455 x Sz 310 x M 110 mm.  
 Úrtartalom: 16 l.

	<b>Cikk</b>	<b>Rend. szám</b>
14/6 R	<b>14/6 R</b>	<b>8200</b>

**Halászati doboz**

Polietilén. Csúszásbiztos, keménygumi talpakkal.  
 Külméret: H 738 x Sz 448 x M 182 mm.  
 Belméret: H 683 x Sz 441/344 x M 168 mm.  
 Úrtartalom: kb. 42 l.

	<b>Cikk</b>	<b>Rend. szám</b>
Halászati doboz	<b>FK</b>	<b>14910</b>



# AF Transtac™ USA-szabványok szerinti doboz az SSI SCHÄFER-től

**Az Ön igényeinek megfelelő, többutas dobozok USA-méretben vagy a szükséges, más egyedi méretben.**

Az egymásra rakható többutas dobozok egy komplett családját alakítottuk ki azért, hogy az áruszállítás könnyebbé váljon. Az US-raklapstandardhoz (1219 x 1143 mm) illeszkedő méretek optimálisak az US-Trailer 2286 mm és 2438 mm-es szélességéhez. A Transtac az ipar és a szállítók közötti legjobb szállítóeszközök egyike Észak-Amerikában.

## **Előnyök:**

- több mint 40 modell, 5-féle fenékméret,
- magasság 127 mm-től 355,5 mm-ig,
- standard Transtac dobozok rácson perforált vagy tele falú oldalakkal és fenékkal,
- ergonomikus fogantyúk 2 oldalra,
- nagy, sima feliratozó mezők,
- AIAG szerinti standard méretek,
- NAFTA szerinti specifikáció,
- automatizált pozicionálás, emelés és azonosítás,
- kiváló szilárdság és tartósság a polietilén alapanyagának köszönhetően,
- standard színek: szürke, kék és zöld.



# AF Transtac™

## – dobozok és kiegészítők

### AF Transtac™ változatok:

- tele és perforált falak és fenék  
(a legtöbb méretnél rendelkezésre áll),
- más színek is kaphatók (mennyiségtől függően),
- pormentes lezárás,
- címketartók,
- tartós és illeszkedő kártyatartó.

Külméret H x Sz x M	Külméret H x Sz x M	Belméret H x Sz x M	Úrtartalom	Úrtartalom köbláb	Cikk Kérjük, adja meg a szint.	Rend. szám
305 x 188 x 127 mm	12.0 x 7.4 x 5.0"	9.3 x 5.3 x 4.3"	3,39 l	0.12	<b>AF 1207-5</b>	<b>171000</b>
305 x 381 x 127 mm	12.0 x 15.0 x 5.0"	9.3 x 12.9 x 4.3"	8,49 l	0.30	<b>AF 1215-5</b>	<b>171010</b>
305 x 381 x 191 mm	12.0 x 15.0 x 7.5"	9.3 x 12.9 x 6.8"	13,60 l	0.48	<b>AF 1215-7</b>	<b>171020</b>
305 x 381 x 241 mm	12.0 x 15.0 x 9.5"	9.3 x 12.9 x 8.8"	17,50 l	0.62	<b>AF 1215-9</b>	<b>171030</b>
610 x 381 x 127 mm	24.0 x 15.0 x 5.0"	21.3 x 12.9 x 4.3"	19,50 l	0.69	<b>AF 2415-5</b>	<b>171040</b>
610 x 381 x 191 mm	24.0 x 15.0 x 7.5"	21.3 x 12.9 x 6.8"	30,60 l	1.08	<b>AF 2415-7</b>	<b>171050</b>
610 x 381 x 241 mm	24.0 x 15.0 x 9.5"	21.3 x 12.9 x 8.8"	39,90 l	1.41	<b>AF 2415-9</b>	<b>171060</b>
608 x 378 x 368 mm	23.9 x 15.0 x 14.5"	21.3 x 12.9 x 13.8"	62,20 l	2.20	<b>AF 2415-14</b>	<b>171070</b>
608 x 569 x 185 mm	23.9 x 22.4 x 7.3"	21.3 x 20.4 x 6.7"	47,50 l	1.98	<b>AF 2422-7</b>	<b>171080</b>
608 x 569 x 221 mm	23.9 x 22.4 x 8.7"	21.3 x 20.4 x 8.1"	57,70 l	2.04	<b>AF 2422-8</b>	<b>171090</b>
608 x 569 x 241 mm	23.9 x 22.4 x 9.5"	21.3 x 20.4 x 8.9"	63,40 l	2.24	<b>AF 2422-9</b>	<b>171100</b>
608 x 569 x 277 mm	23.9 x 22.4 x 10.9"	21.3 x 20.4 x 10.2"	73,60 l	2.60	<b>AF 2422-11</b>	<b>171110</b>
608 x 569 x 368 mm	23.9 x 22.4 x 14.5"	21.3 x 20.4 x 13.8"	99,00 l	3.50	<b>AF 2422-14</b>	<b>171120</b>
1219 x 572 x 185 mm	48.0 x 22.5 x 7.3"	45.3 x 20.3 x 6.3"	95,60 l	3.38	<b>AF 4822-7</b>	<b>171130</b>

### Fedél

Alapmérethez mm (Inch)	Cikk	Rend. szám
305 x 381 (12 x 15)	<b>AFRC1215</b>	<b>171200</b>
610 x 381 (24 x 15)	<b>AFRC2415</b>	<b>171210</b>



### Címketartó

Magassághoz mm (Inch)	Cikk	Rend. szám
127 mm (5")	<b>AF CH 05</b>	<b>171250</b>
191, 277, 368 mm (7, 11, 14")	<b>AF CH 07</b>	<b>171260</b>
221 mm (8")	<b>AF CH 08</b>	<b>171270</b>
241 mm (9")	<b>AF CH 09</b>	<b>171280</b>



Standard színek: szürke



kék



zöld





# Vezetőképes dobozok

Az elektronikus részegységek és készülékek gyártásánál, a film- és fotóanyagokat előállító iparban, a lőszer- és robbanóanyag-gyárakban, valamint a vegyiparban a tároló-,

kommissiózó- és szállítódobozok vezetőképessége döntő szerepet játszik. Például: a MOS-részegységek feltöltött tartalmának nem szabad tönkremennie, vagy a robbanóanyagoknak nem szabad

a statikus feltöltődéstől meggyulladniuk. A vezetőképes dobozok tárolásához az SSI SCHÄFER természetesen vezetőképes állványokat is gyárt.



# Vezetőképes dobozok

A polipropilén műanyag és a vezetőképes anyagok speciális vegyülete biztosítja a folyamatos és tartós vezetőképesítést, ami még több éves használat után sem változik meg és normál tisztítószerrel való gyakori tisztítás sem csökkenti, azonban nem szabad agresszív tisztítószerrel használni. Az erős szennyeződések és az olajos piszkot el kell kerülni. A műanyagok különleges összetételéből adódóan a vezetőképes dobozok alapvetően fekete színben szállíthatók.

## A vezetőképes polipropilén (PPL) elektromos tulajdonságai:

	normál PE	vezetőképes PPL
fajlagos átmenő ellenállás	$10^{18}$ Ohm x cm	$< 10^3$ Ohm x cm
fajlagos felületi ellenállás	$10^{14}$ Ohm	$10^4$ Ohm



14/7-es sorozat

A121-A122. oldal

EF-dobozok

A127-A132. oldal

Állványdobozok

A123-A124. oldal

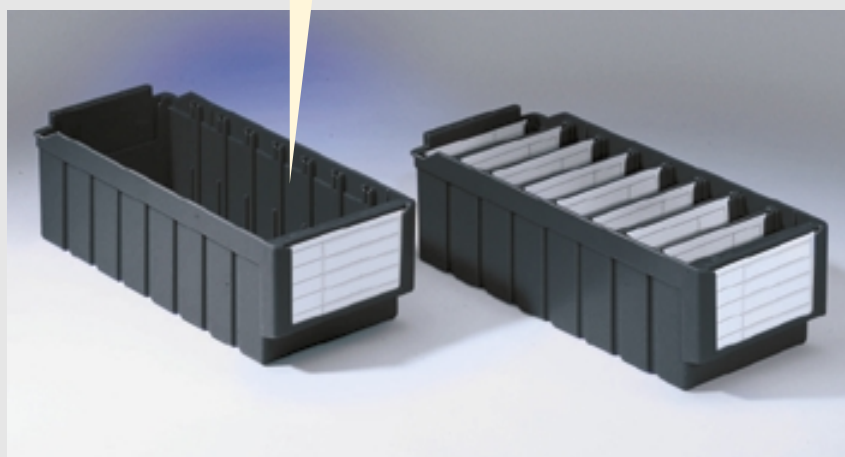



14/6-os sorozat

A125–A126. oldal



MF-dobozok

A133–A136. oldal





# Vezetőképes doboz- és állványrendszerek

## Vezetőképes állványrendszerek az SSI SCHÄFER-től

Az SSI SCHÄFER vezetőképes állványrendszerei garantálják a statikus feltöltődés lehető legjobb, enyhe levezetését. Az erős, horganyzott vagy lakkozott acéllemezről készült konstrukció alkalmas szimpla vagy dupla állványsorok felépítésére, többszintes állványrendszerek és járófelületek kialakítására. Természetesen az SSI SCHÄFER minden állványmélységhez kínál vezetőképes dobozt.



# 14/7-es sorozatú, vezetőképes, elől nyitott tárolódobozok

Méret mm-ben	Névleges méret H1/H2 x Sz x M	Belméret a fenéklapon H x Sz x hasznos M	Úrtartalom	CSE db	Cikk	Rend.szám
	92/70 x 95 x 50 mm	63 x 91 x 43 mm	0,26 l	50	<b>14/7-6 PPL</b>	<b>6988</b>
	Fröccsöntött középső válaszfalal 92/70 x 95 x 50 mm	63 x 44 x 43 mm rekeszenként	0,26 l	50	<b>14/7-6 M PPL</b>	<b>7008</b>
	167/140 x 95 x 77 mm	133 x 88 x 66 mm	0,8 l	50	<b>14/7-5 PPL</b>	<b>6968</b>
	230/200 x 140 x 122 mm	191 x 125 x 109 mm	2,6 l	40	<b>14/7-4 PPL</b>	<b>6928</b>
	350/300 x 200 x 145 mm	291 x 182 x 132 mm	7,2 l	28	<b>14/7-3 Z PPL</b>	<b>6888</b>
	Horonnyal az elválasztó falaknak ZW 3 ZD 350/300 x 450 x 145 mm	292 x 430 x 129 mm	17,0 l	10	<b>14/7-3 ZD PPL</b>	<b>7018</b>
	350/300 x 200 x 200 mm	291 x 181 x 185 mm	10,0 l	20	<b>14/7-3 PPL</b>	<b>6848</b>
	510/450 x 300 x 145 mm	445 x 280 x 129 mm	16,0 l	14	<b>14/7-2 H PPL</b>	<b>6808</b>
	510/450 x 300 x 200 mm	442 x 280 x 183 mm	23,0 l	10	<b>14/7-2 PPL</b>	<b>6758</b>
	510/450 x 300 x 300 mm	442 x 280 x 285 mm	37,0 l	igény szerint	<b>14/7-2 Z PPL</b>	<b>6718</b>
	715/630 x 450 x 300 mm	607 x 422 x 277 mm	74,0 l	igény szerint	<b>14/7-1 PPL</b>	<b>16358</b>
A doboztípus nincs mindig raktáron. Kérjük, érdeklődjön.						



14/7-es sorozatú, vezetőképes, elől nyitott tárolódobozok: könnyű és biztos komissiózás és szállíthatóság

Szín:

fekete  
vezetőképes, PPL

# Kiegészítők a 14/7-es sorozatú, vezetőképes, elől nyitott tárolódobozokhoz

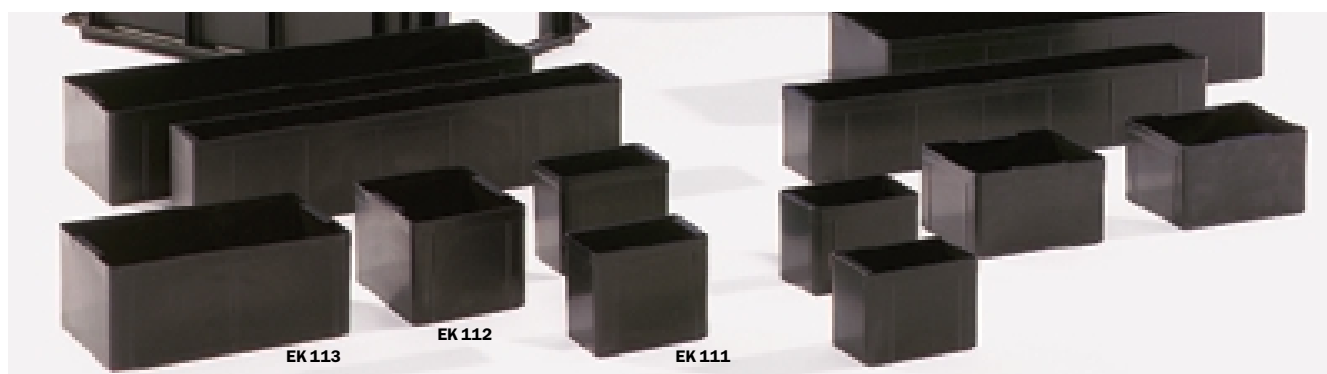

## Vezetőképes betétdobozok

Doboztípus	H x Sz x M mm	Kívitel	Cikk	Rend. szám
14/7-2 H PPL, 14/7-3 Z PPL	137 x 87 x 110	PPL	EK 111 PPL	22648
14/7-2 H PPL, 14/7-3 Z PPL	174 x 137 x 110	PPL	EK 112 PPL	22638
14/7-2 H PPL, 14/7-3 Z PPL	274 x 174 x 110	PPL	EK 113 PPL	22628

## Vezetőképes betétfogantyúk

Nehéz, súlyos dobozokra alkalmas, utólag könnyen szerelhető.

Egymásra rakva kombi előlapokkal és elválasztó falakkal is használható.

CSE: 10 db.

Doboztípus	Cikk	Rend. szám
14/7-1 PPL	TS 543	95590
14/7-2 PPL, 14/7-2 H PPL	TS 533	93100
14/7-2 PPL, 14/7-2 H PPL	TS 532	93000
14/7-2 PPL, 14/7-2 H PPL	TS 531	93250
14/7-3 PPL	TS 322	93018



# Vezetőképes állványdobozok a 300 és 400 mm-es polcmélységhez

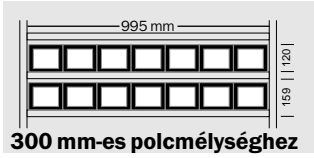

			Rekeszek száma	Doboz/ polc	Cikk	Rend. szám
<b>RK 300</b>	H 300 x Sz 135 x M 120 mm	PPL	6	7	<b>RK 300 PPL</b>	<b>14718</b>
Címke		100 db			<b>RKE 300</b>	<b>21700</b>
Védőfólia		100 db			<b>RKF 300</b>	<b>21710</b>
Belső válaszfal		1 db			<b>RKT 300</b>	<b>14728</b>

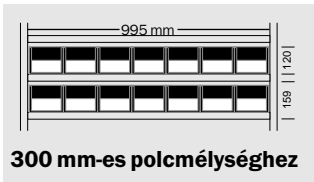

			Rekeszek száma	Doboz/ polc	Cikk	Rend. szám
<b>RK 300 HO</b>	H 300 x Sz 135 x M 120 mm	PPL félmagas homlokfal	6	7	<b>RK 300 HO PPL</b>	<b>14878</b>
Címke		100 db			<b>RKE 300 HO</b>	<b>21720</b>
Védőfólia		100 db			<b>RKF 300 HO</b>	<b>21730</b>
Belső válaszfal		1 db			<b>RKT 300</b>	<b>14728</b>

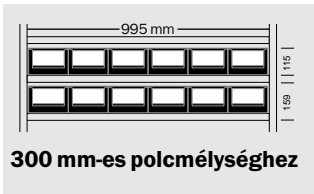

			Rekeszek száma	Doboz/ polc	Cikk	Rend. szám
<b>RK 321</b>	H 290 x Sz 162 x M 115 mm	PPL	6	6	<b>RK 321 PPL</b>	<b>1678</b>
Címke a homlokoldalra		100 db			<b>RKE 321</b>	<b>1720</b>
Védőfólia		100 db			<b>RKF 321</b>	<b>1790</b>
Belső válaszfal		1 db			<b>RKT 321</b>	<b>1688</b>
Címke a válaszfalra		100 db			<b>RKE 500 N</b>	<b>1740</b>
Védőfólia		100 db			<b>RKF 500 N</b>	<b>1800</b>

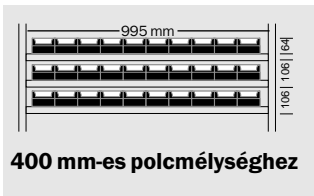

			Rekeszek száma	Doboz/ polc	Cikk	Rend. szám
<b>RK 400 S</b>	H 390 x Sz 97 x M 64 mm	PPL	8	10	<b>RK 400 S PPL</b>	<b>17988</b>
Címke a homlokoldalra		100 db			<b>RKE 400 S</b>	<b>1730</b>
Védőfólia		100 db			<b>RKF 400 S</b>	<b>1810</b>
Belső válaszfal		1 db			<b>RKT 400 S</b>	<b>17998</b>
Címke a válaszfalra		100 db			<b>RKE 400 S</b>	<b>1730</b>
Védőfólia		100 db			<b>RKF 400 S</b>	<b>1810</b>

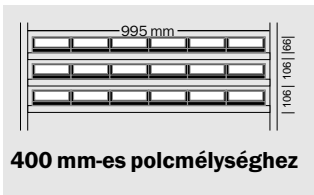

			Rekeszek száma	Doboz/ polc	Cikk	Rend. szám
<b>RK 400</b>	H 408 x Sz 162 x M 66 mm	PPL	8	6	<b>RK 400 PPL</b>	<b>17908</b>
Címke a homlokoldalra		100 db			<b>RKE 500 N</b>	<b>1740</b>
Védőfólia		100 db			<b>RKF 500 N</b>	<b>1800</b>
Belső válaszfal		1 db			<b>RKT 400</b>	<b>17918</b>
Címke a válaszfalra		100 db			<b>RKE 400</b>	<b>17920</b>
Védőfólia		100 db			<b>RKF 400</b>	<b>17930</b>

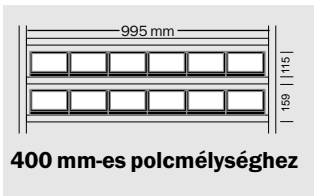

			Rekeszek száma	Doboz/ polc	Cikk	Rend. szám
<b>RK 421</b>	H 408 x Sz 162 x M 115 mm	PPL	8	6	<b>RK 421 PPL</b>	<b>16908</b>
Címke a homlokoldalra		100 db			<b>RKE 321</b>	<b>1720</b>
Védőfólia		100 db			<b>RKF 321</b>	<b>1790</b>
Belső válaszfal		1 db			<b>RKT 5/421</b>	<b>16928</b>
Címke a válaszfalra		100 db			<b>RKE 400</b>	<b>17920</b>
Védőfólia		100 db			<b>RKF 400</b>	<b>17930</b>

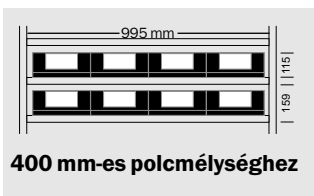

			Rekeszek száma	Doboz/ polc	Cikk	Rend. szám
<b>RK 421 B</b>	H 390 x Sz 243 x M 115 mm	PPL	8	4	<b>RK 421 B PPL</b>	<b>1568</b>
Címke a homlokoldalra		100 db			<b>RKE 321</b>	<b>1720</b>
Védőfólia		100 db			<b>RKF 321</b>	<b>1790</b>
Belső válaszfal		1 db			<b>RKT 5/421 B</b>	<b>1578</b>
Címke a válaszfalra		100 db			<b>RKE 500 N</b>	<b>1740</b>
Védőfólia		100 db			<b>RKF 500 N</b>	<b>1800</b>

Szín:

fekete  
vezetőképes, PPL

# Vezetőképes állványdobozok az 500 és 600 mm-es polcmélységhez

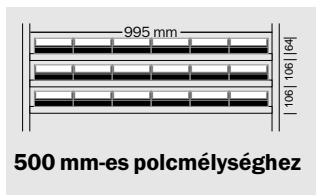

		Rekeszek száma	Doboz/ polc
<b>RK 500 N</b>	H 490 x Sz 162 x M 64 mm	PPL	10
	Címke a homlokoldalra	100 db	
	Védőfólia	100 db	
	Belső válaszfal	1 db	
	Címke a válaszfalra	100 db	
	Védőfólia	100 db	

Cikk	Rend. szám
<b>RK 500 N PPL</b>	<b>1588</b>
<b>RKE 500 N</b>	<b>1740</b>
<b>RKF 500 N</b>	<b>1800</b>
<b>RKT 500 N</b>	<b>1598</b>
<b>RKE 500 N</b>	<b>1740</b>
<b>RKF 500 N</b>	<b>1800</b>

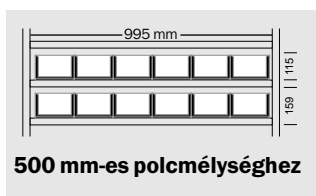

		Rekeszek száma	Doboz/ polc
<b>RK 521</b>	H 508 x Sz 162 x M 115 mm	PPL	10
	Címke a homlokoldalra	100 db	
	Védőfólia	100 db	
	Belső válaszfal	1 db	
	Címke a válaszfalra	100 db	
	Védőfólia	100 db	

Cikk	Rend. szám
<b>RK 521 PPL</b>	<b>16918</b>
<b>RKE 321</b>	<b>1720</b>
<b>RKF 321</b>	<b>1790</b>
<b>RKT 5/421</b>	<b>16928</b>
<b>RKE 400</b>	<b>17920</b>
<b>RKF 400</b>	<b>17930</b>

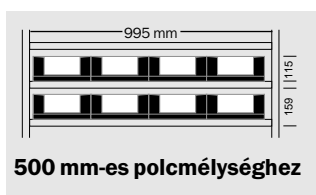

		Rekeszek száma	Doboz/ polc
<b>RK 521 B</b>	H 490 x Sz 243 x M 115 mm	PPL	10
	Címke a homlokoldalra	100 db	
	Védőfólia	100 db	
	Belső válaszfal	1 db	
	Címke a válaszfalra	100 db	
	Védőfólia	100 db	

Cikk	Rend. szám
<b>RK 521 B PPL</b>	<b>1558</b>
<b>RKE 321</b>	<b>1720</b>
<b>RKF 321</b>	<b>1790</b>
<b>RKT 5/421 B</b>	<b>1578</b>
<b>RKE 500 N</b>	<b>1570</b>
<b>RKF 500 N</b>	<b>1800</b>

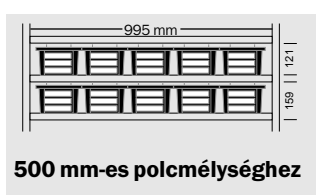

		Rekeszek száma	Doboz/ polc
<b>RK 522</b>	H 520 x Sz 190 x M 121 mm	PPL	4
	Címke a homlokoldalra	100 db	
	Védőfólia	100 db	
	Címke a hosszanti oldalra	1 00 db	
	Védőfólia	100 db	
	Belső válaszfal	1 db	

Cikk	Rend. szám
<b>RK 522 PPL</b>	<b>1878</b>
<b>RKE 522 S</b>	<b>4520</b>
<b>RKF 522 S</b>	<b>4530</b>
<b>RKE 522 L</b>	<b>4500</b>
<b>RKF 522 L</b>	<b>4510</b>
<b>RKT 522 PPL</b>	<b>1888</b>

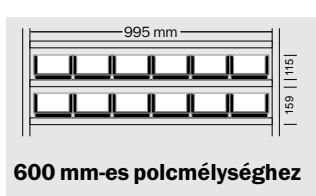

		Rekeszek száma	Doboz/ polc
<b>RK 621</b>	H 590 x Sz 162 x M 115 mm	PPL	12
	Címke a homlokoldalra	100 db	
	Védőfólia	100 db	
	Belső válaszfal	1 db	
	Címke a válaszfalra	100 db	
	Védőfólia	100 db	

Cikk	Rend. szám
<b>RK 621 PPL</b>	<b>1898</b>
<b>RKE 321</b>	<b>1720</b>
<b>RKF 321</b>	<b>1790</b>
<b>RKT 5/421</b>	<b>16928</b>
<b>RKE 400</b>	<b>17920</b>
<b>RKF 400</b>	<b>17930</b>

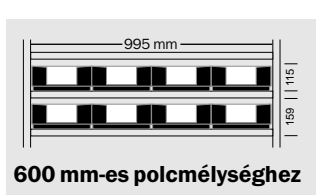

		Rekeszek száma	Doboz/ polc
<b>RK 621 B</b>	H 590 x Sz 243 x M 115 mm	PPL	12
	Címke a homlokoldalra	100 db	
	Védőfólia	100 db	
	Belső válaszfal	1 db	
	Címke a válaszfalra	100 db	
	Védőfólia	100 db	

Cikk	Rend. szám
<b>RK 621 B PPL</b>	<b>1908</b>
<b>RKE 321</b>	<b>1720</b>
<b>RKF 321</b>	<b>1790</b>
<b>RKT 5/421 B</b>	<b>1578</b>
<b>RKE 500 N</b>	<b>1740</b>
<b>RKF 500 N</b>	<b>1800</b>



# 14/6-os sorozatú, vezetőképes tároló- és szállítódobozok

	Névleges méret H1/H2 x Sz x M	Belméret a fenéklapon H x Sz x hasznos M	Úrtartalom	CSE db	Cikk	Rend.szám
	200 x 140 x 130 mm	191 x 123 x 117 mm	2,5l	40	<b>14/6-4 PPL</b>	<b>8158</b>
	300 x 200 x 145 mm	285 x 183 x 131 mm	7,0l	20	<b>14/6-3 PPL</b>	<b>8128</b>
	A homlokoldalon kártyatartóval 300 x 200 x 200 mm	282 x 182 x 181 mm	9,3l	1	<b>14/6-3 S PPL</b>	<b>14138</b>
	Alsó fogantyú igény esetén 450 x 300 x 230 mm	425 x 275 x 217 mm	26,0l	10	<b>14/6-230 PPL</b>	<b>15758</b>
	450 x 300 x 72 mm	429 x 279 x 58 mm	8,0l	30	<b>14/6-2 F PPL</b>	<b>15498</b>
	450 x 300 x 105 mm	429 x 279 x 89 mm	10,3l	20	<b>14/6-2 G PPL</b>	<b>14128</b>
	Címketartóval 450 x 300 x 120 mm	428 x 278 x 105 mm	12,0l	16	<b>14/6-2 H PPL</b>	<b>14368</b>
	Címketartóval 450 x 300 x 200 mm	426 x 278 x 181 mm	21,0l	10	<b>14/6-2 PPL</b>	<b>8098</b>
	Címketartóval 450 x 300 x 300 mm	423 x 272 x 284 mm	33,0l	1	<b>14/6-2 Z PPL</b>	<b>14378</b>
	Címketartóval 630 x 450 x 300 mm	608 x 426 x 276 mm	71,0l	4	<b>14/6-1 PPL</b>	<b>16568</b>
A doboztípus nincs mindig raktáron. Kérjük, érdeklődjön.						

A 14/6-os sorozatú tároló- és szállítódobozok vezetőképes változata.

A 14/6-os PPL sorozat a 14/7-es PPL sorozat dobozaival kombinálva egymásra rakható.

Természetesen a 14/6-os PPL sorozat dobozai minden SSI SCHÄFER állványrendszerhez pontosan illeszkednek.



14/6-os sorozatú vezetőképes tároló- és szállítódobozok: érzékeny alkatrészek antisztatikus szállításához

Szín:

fekete  
vezetőképes, PPL



# Kiegészítők a 14/6-os sorozatú, vezetőképes tároló- és szállítódobozokhoz

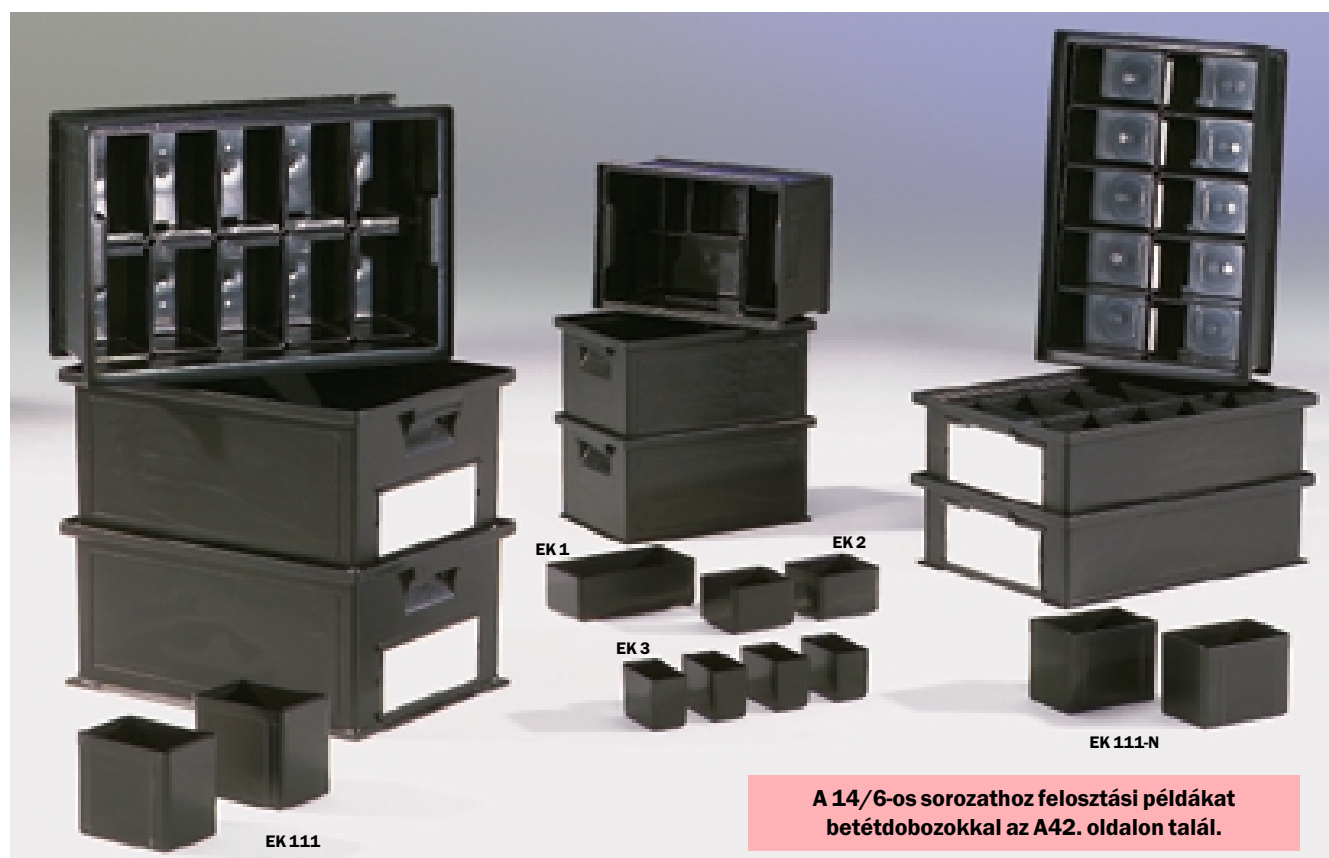

## Vezetőképes betétdobozok

		Doboztípus	H x Sz x M	Betétdoboz/ doboz	Kívitel	CSE db	Cikk	Rend.szám
		14/6-3 PPL	180x96x60 mm	3	PPL	58	<b>EK 1 PPL</b>	<b>1138</b>
		14/6-3 PPL	90x96x60 mm	6	PPL	80	<b>EK 2 PPL</b>	<b>1148</b>
		14/6-3 PPL	90x48x60 mm	12	PPL	120	<b>EK 3 PPL</b>	<b>1158</b>
		14/6-2 H PPL	137x87x96 mm	10	PPL	48	<b>EK 111-N PPL</b>	<b>4368</b>
		14/6-2 PPL	137x87x110 mm	9	PPL	48	<b>EK 111 PPL</b>	<b>22648</b>

## Papírszorító kapocs

A kísérőpapírokhoz. A kísérőpapírok így a kommissiózástól a végellenőrzésig az áruval maradnak.

	Cikk	Rend.szám
Papírszorító kapocs	<b>KM 14/6</b>	<b>15950</b>



Szín: fekete  
vezetőképes, PPL



# Vezetőképes standard EF-dobozok – alapterület 200 x 150, 300 x 200 és 400 x 300 mm

A homlokoldalakon peremfogantyúval. CSE 40 db.		Külméret H x Sz x M	Belméret a fenéklapon H x Sz x hasznos M	Úrtartalom	Fenéklap	Falak	Cikk	Rend.szám
		200 x 150 x 117 mm	152 x 104 x 102 mm	1,9 l	<input type="checkbox"/>	<input type="checkbox"/>	EF 2120 PPL	22038
		300 x 200 x 117 mm	252 x 152 x 102 mm	4,2 l	<input type="checkbox"/>	<input type="checkbox"/>	EF 3120 PPL	22028
		300 x 200 x 170 mm	252 x 152 x 147 mm	6,5 l	<input type="checkbox"/>	<input type="checkbox"/>	EF 3170 PPL	22268
		300 x 200 x 220 mm	252 x 152 x 197 mm	9,0 l	<input type="checkbox"/>	<input type="checkbox"/>	EF 3220 PPL	22938
		<b>Rátétkeret</b> a belmagasság 63 mm-es megemeléséhez 400 x 300 x 81 mm				<input type="checkbox"/>	EFR 4070 PPL	21758
		400 x 300 x 40 mm	357 x 257 x 27 mm	3,5 l	<input type="checkbox"/>	<input type="checkbox"/>	EF 4040 PPL	15508
		400 x 300 x 75 mm	357 x 257 x 60 mm	6,7 l	<input type="checkbox"/>	<input type="checkbox"/>	EF 4070 PPL	21748
		400 x 300 x 80 mm	357 x 257 x 67 mm	7,3 l	<input type="checkbox"/>	<input type="checkbox"/>	EF 4080 PPL	15518
		400 x 300 x 120 mm	354 x 254 x 105 mm	10,8 l	<input type="checkbox"/>	<input type="checkbox"/>	EF 4120 PPL	14898
		400 x 300 x 140 mm	353 x 253 x 116 mm	12,7 l	<input type="checkbox"/>	<input type="checkbox"/>	EF 4140 PPL	22278
		400 x 300 x 170 mm	353 x 253 x 146 mm	15,5 l	<input type="checkbox"/>	<input type="checkbox"/>	EF 4170 PPL	22168
		400 x 300 x 220 mm	353 x 253 x 196 mm	20,2 l	<input type="checkbox"/>	<input type="checkbox"/>	EF 4220 PPL	14958
		400 x 300 x 320 mm	359 x 259 x 306 mm	29,5 l	<input type="checkbox"/>	<input type="checkbox"/>	EF 4320 PPL	14748



Megerősített fenéklap: VB-S 5 kivétel, optimális lekerekítésekkel a szállítószalagon való különlegesen halk továbbítás érdekében. (Nincs mindig raktáron. Kérjük, érdeklődjön.)

zárt

perforált

**VB** megerősített fenéklap

**VB** Euro-Fix dobozok megerősített fenéklappal

A kiugróan nagy terhelésekre néhány EF-doboz megerősített, bordázott fenéklappal készült: 50 kg-ig terhelhető. Különösen az automata kisalkatrész-raktárak esetében, megterhelt dobozok használatánál fontos a teherbíró, robusztus típusok kiválasztása. Az oldalfalak és a fenéklap általában zárt.











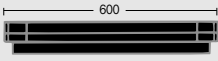
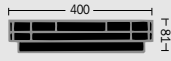
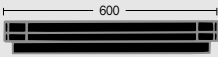
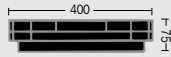

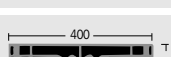



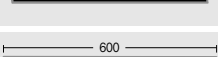

Szín:

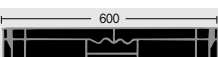
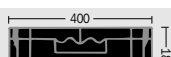
fekete  
vezetőképes, PPL



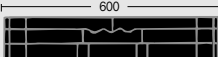

# Vezetőképes standard EF-dobozok – alapterület 600 x 400 és 800 x 600 mm

		Külméret H x Sz x M <b>Rátétkeret</b> a belmagasság 63 mm-es megemeléséhez 600 x 400 x 81 mm	Belméret a fenéklapon H x Sz x hasznos M	Úrtartalom	Fenéklap	Falak	Cikk	Rend.szám
					<input type="checkbox"/>	<input type="checkbox"/>	EFR 6070 PPL	22078
		600 x 400 x 75 mm	555 x 355 x 59 mm	14,3 l	<input type="checkbox"/>	<input type="checkbox"/>	EF 6070 PPL	22048
		600 x 400 x 120 mm	552 x 352 x 96 mm 555 x 355 x 77 mm	23,3 l	<input type="checkbox"/>	<input type="checkbox"/>	EF 6120 PPL	16118
					<input checked="" type="checkbox"/>	<input type="checkbox"/>	EF 6120 VB PPL	23178
		600 x 400 x 140 mm	552 x 352 x 116 mm 555 x 355 x 97 mm	27,4 l	<input type="checkbox"/>	<input type="checkbox"/>	EF 6140 PPL	22238
					<input checked="" type="checkbox"/>	<input type="checkbox"/>	EF 6140 VB PPL	23188
		600 x 400 x 150 mm	552 x 352 x 127 mm 555 x 355 x 108 mm	29,4 l	<input type="checkbox"/>	<input type="checkbox"/>	EF 6150 PPL	21958
					<input checked="" type="checkbox"/>	<input type="checkbox"/>	EF 6150 VB PPL	21898
		600 x 400 x 180 mm	552 x 352 x 156 mm 555 x 355 x 137 mm	35,4 l	<input type="checkbox"/>	<input type="checkbox"/>	EF 6180 PPL	15668
					<input checked="" type="checkbox"/>	<input type="checkbox"/>	EF 6180 VB PPL	21988
		600 x 400 x 220 mm	551 x 351 x 196 mm 555 x 355 x 177 mm	43,5 l	<input type="checkbox"/>	<input type="checkbox"/>	EF 6220 PPL	14858
					<input checked="" type="checkbox"/>	<input type="checkbox"/>	EF 6220 VB PPL	21868
		600 x 400 x 240 mm	552 x 352 x 216 mm	47,5 l	<input type="checkbox"/>	<input type="checkbox"/>	EF 6240 PPL	22098
		600 x 400 x 285 mm	551 x 351 x 260 mm 555 x 355 x 242 mm	56,6 l	<input type="checkbox"/>	<input type="checkbox"/>	EF 6280 PPL	21928
					<input checked="" type="checkbox"/>	<input type="checkbox"/>	EF 6280 VB PPL	21888
		600 x 400 x 320 mm	552 x 352 x 295 mm 555 x 355 x 277 mm	63,7 l	<input type="checkbox"/>	<input type="checkbox"/>	EF 6320 PPL	14838
					<input checked="" type="checkbox"/>	<input type="checkbox"/>	EF 6320 VB PPL	21878
		600 x 400 x 420 mm	551 x 351 x 395 mm 555 x 355 x 377 mm	83,8 l	<input type="checkbox"/>	<input type="checkbox"/>	EF 6420 PPL	14928
					<input checked="" type="checkbox"/>	<input type="checkbox"/>	EF 6420 VB PPL	21998
		800 x 600 x 320 mm	754 x 554 x 286 mm	130,0 l	<input type="checkbox"/>	<input type="checkbox"/>	EF 8320 PPL	14888

**Az EF-dobozok fogantyú- és  
fenéklap-változatai az A127-es oldalon  
találhatók.**

**VB** Euro-Fix dobozok megerősített fenéklappal

A kiugróan nagy terhelésekre néhány EF-doboz megerősített, bordázott fenéklappal készül: 50 kg-ig terhelhető. Különösen az automata kisalkatrész-raktárak esetében, megerősített dobozok használatánál fontos a teherbíró, robusztus típusok kiválasztása. Az oldalfalak és a fenéklap általában zárt.

zárt

perforált

**VB** megerősített fenéklap

# Vezetőképes betétdobozok az EF-dobozokhoz

	Doboztípus	H x Sz x M	Anyag	CSE	Cikk	Rend. szám
	300 x 200 mm	157 x 127 x 80 mm	PPL	84 db	<b>EK 3021 PPL</b>	<b>1188</b>
	400 x 300 mm	179 x 129 x 80 mm	PPL	36 db	<b>EK 4021 PPL</b>	<b>1918</b>
	400 x 300 mm	58 x 179 x 80 mm	PPL	48 db	<b>EK 4041 PPL</b>	<b>1928</b>
	400 x 300 mm	129 x 90 x 80 mm	PPL	64 db	<b>EK 4081 PPL</b>	<b>1938</b>
	600 x 400 mm	558 x 179 x 80 mm	PPL	24 db	<b>EK 6021 PPL</b>	<b>1948</b>
	600 x 400 mm	550 x 174 x 96 mm 550 x 174 x 110 mm	PPL PPL	18 db 18 db	<b>EK 115-N PPL</b> <b>EK 115 PPL</b>	<b>4408</b> <b>22608</b>
	600 x 400 mm	558 x 179 x 150 mm	PPL	12 db	<b>EK 6022 L PPL</b>	<b>4718</b>
	600 x 400 mm	358 x 279 x 150 mm	PPL	12 db	<b>EK 6022 Q PPL</b>	<b>4778</b>
	600 x 400 mm	279 x 179 x 80 mm	PPL	36 db	<b>EK 6041 PPL</b>	<b>4738</b>
	600 x 400 mm	274 x 174 x 96 mm 274 x 174 x 110 mm	PPL PPL	36 db 36 db	<b>EK 113-N PPL</b> <b>EK 113 PPL</b>	<b>4388</b> <b>22628</b>
	600 x 400 mm	279 x 179 x 150 mm	PPL	18 db	<b>EK 6042 PPL</b>	<b>4728</b>
	600 x 400 mm	558 x 90 x 80 mm	PPL	49 db	<b>EK 6041 L PPL</b>	<b>4748</b>
	600 x 400 mm	550 x 87 x 96 mm 550 x 87 x 110 mm	PPL PPL	36 db 36 db	<b>EK 114-N PPL</b> <b>EK 114 PPL</b>	<b>4398</b> <b>22618</b>
	600 x 400 mm	179 x 140 x 80 mm	PPL	48 db	<b>EK 6081 PPL</b>	<b>4758</b>
	600 x 400 mm	174 x 137 x 96 mm 174 x 137 x 110 mm	PPL PPL	40 db 40 db	<b>EK 112-N PPL</b> <b>EK 112 PPL</b>	<b>4378</b> <b>22638</b>
	600 x 400 mm	140 x 90 x 80 mm	PPL	64 db	<b>EK 6161 PPL</b>	<b>4768</b>
	600 x 400 mm	137 x 87 x 96 mm 137 x 87 x 110 mm	PPL PPL	48 db 48 db	<b>EK 111-N PPL</b> <b>EK 111 PPL</b>	<b>4368</b> <b>22648</b>
	600 x 400 mm	68 x 87 x 96 mm	PPL	96 db	<b>EK 110-N PPL</b>	<b>4708</b>
	600 x 400 mm	355 x 184 x 80 mm	PPL	48 db	<b>EK 14-4 PS PPL</b>	<b>7188</b>

Az EF-dobozokhoz felosztási példák betétdobozokkal az A61-es oldalon található.

Szín:

fekete  
vezetőképes, PPL

# Vezetőképes zárófedelek az Euro-Fix dobozokhoz

## Zárófedél

Minden Euro-Fix dobozhoz. A fedél hosszanti oldalán lévő bevágások minden dobozt plombálhatóvá és lezárhatóvá tesznek.

Méret	Anyag	Cikk	Rend. szám
200 x 150 mm	PPL	EF-D 21 PPL	21798
300 x 200 mm	PPL	EF-D 32 PPL	22288
400 x 300 mm	PPL	EF-D 43 PPL	15038
600 x 400 mm	PPL	EF-D 64 PPL	15048



## Zárófedél műanyag rögzítő horoggal

A fedél levehető marad, de kiforgatva nyitható.

Méret	Cikk	Rend. szám
200 x 150 mm	EF-D 21-H PPL	39918
300 x 200 mm	EF-D 32-H PPL	39928
400 x 300 mm	EF-D 43-H PPL	39938
600 x 400 mm	EF-D 64-H PPL	39948



## Zárófedél műanyag zsanérral

A zsanérkengyelhez 2 biztosító gyűrűt, és a fedél rögzítéséhez 2 kapsot szállítunk.

Méret	Cikk	Rend. szám
200 x 150 mm	EF-D 21-S PPL	21008
300 x 200 mm	EF-D 21-SF PPL	21011
400 x 300 mm	EF-D 32-S PPL	21028
400 x 300 mm	EF-D 32-SF PPL	21031
600 x 400 mm	EF-D 43-S PPL	21048
600 x 400 mm	EF-D 43-SF PPL	21051
600 x 400 mm	EF-D 64-S PPL	21088
600 x 400 mm	EF-D 64-SF PPL	21098



## Zárófedél műanyag zsanérral

Igény esetén beszerelve szállítjuk.



# Vezetőképes kiegészítők az Euro-Fix dobozokhoz

## Kagylószerű fogantyúzáró

A fogantyú réseinek utólagos lezárásához, ha pl. ömlesztett árut a felső peremig rakva kell szállítani. A fogantyú nyílása azért hozzáférhető marad. CSE: 50 db.

Fogantyúzáró	<b>Cikk</b> GV-EF-PPL	<b>Rend.szám</b> 22088
--------------	--------------------------	---------------------------

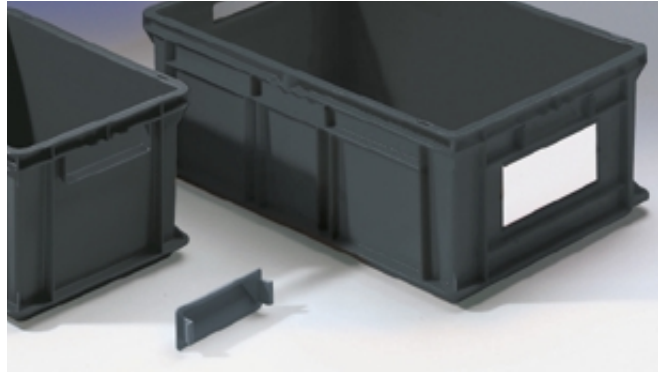

## Címketartó

Mindegyik Euro-Fix doboz oldalára illeszthető. CSE: 50 db.

Címketartó	<b>Cikk</b> EF-E	<b>Rend.szám</b> 16010
------------	---------------------	---------------------------

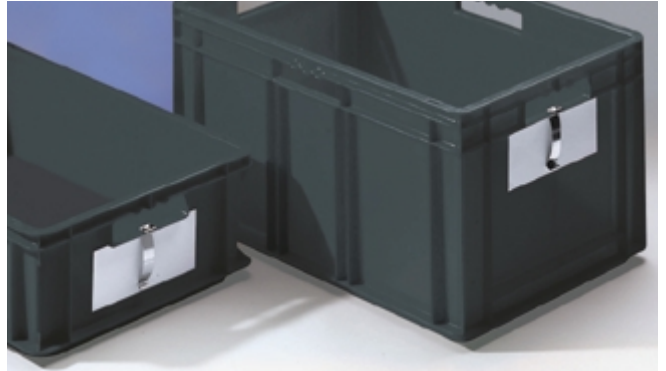

## Feliratozó kártya

EF 6420, EF 6320, EF 6220 és EF 6180 dobozokhoz.

Méret: H 187 x Sz 84 mm.

CSE: 100 db.

Feliratozó kártya	<b>Cikk</b> EHE188	<b>Rend.szám</b> 91870
-------------------	-----------------------	---------------------------

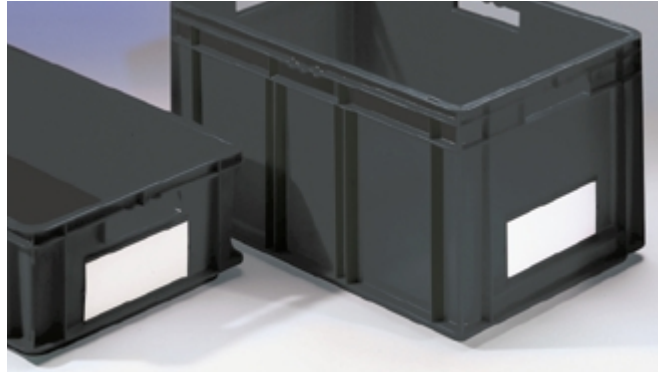

## Dobozösszefogó

Kereszt formájú acélkapocs. Megakadályozza az EF-dobozok szétcsúszását az euroraklapon. CSE: 50 db.

Dobozösszefogó	<b>Cikk</b> EFK	<b>Rend.szám</b> 22120
----------------	--------------------	---------------------------



Szín:

fekete  
vezetőképes, PPL



# Vezetőképes tablo'fix



A költségkímélő, jól illeszthető tároló- és szállítórendszer egyszerűen, modulszerűen építhető fel. Négy különböző fiókmagasság rendelhető a mindenféle alkatrész és tartozék tárolásához. A fiókok megrakott állapotban is könnyen járnak, és rögzítőperemek akadályozzák meg a kicsúszásukat.



	Alapterület H x Sz x M	Hasznos méret	Teherbírás	Anyag	CSE	Cikk	Rend.szám
Zárófedél rakodóperemmel	600 x 400 mm			PPL		<b>EF-D 64 PPL</b>	<b>15048</b>
Fiók, 12 fiókgig dobozonként	485 x 315 x 22 mm	H 480 x Sz 310 mm	6 kg	PPL	50 db	<b>TFBS 12 PPL</b>	<b>21808</b>
Fiók, 4 fiókgig dobozonként	485 x 315 x 80 mm	H 475 x Sz 305 mm	8 kg	PPL	20 db	<b>TFBS 4 PPL</b>	<b>21818</b>
Fiók, 3 fiókgig dobozonként	485 x 315 x 105 mm	H 470 x Sz 300 mm	8 kg	PPL	20 db	<b>TFBS 3 PPL</b>	<b>21828</b>
Fiók, 2 fiókgig dobozonként	485 x 315 x 165 mm	H 465 x Sz 305 mm	12 kg	PPL	10 db	<b>TFBS 2 PPL</b>	<b>21838</b>
Fióktartó, 12 horony a fiókoknak és integrált raszterezés (1 szett: 1 bal, 1 jobb oldalrész)					1 szett	<b>TFHS 45 PPL</b>	<b>21848</b>
EF doboz, zárt	600 x 400 x 420 mm	B 525 x M 365 mm		PPL	1 db	<b>EF 6420 A7 PPL</b>	<b>95728</b>
EF doboz, 3 rácsos fallal	600 x 400 x 420 mm	B 525 x M 365 mm		PPL	1 db	<b>EF 6421 A7 PPL</b>	<b>95758</b>

## Roll-Fix dobozszállító kocsi

Gördíthető alátét a tablo'fix-hez, 4 elforduló kerékekkel (Ø75 mm). LTS-gyűjtőtálca, polipropilén (vezetőképes). Teherbírás: 200 kg. A rakodófelület peremének magassága: 15 mm. Méret: H 594 x Sz 396 x M 125 mm.

	Cikk	Rend.szám
Roll-Fix vezetőképes kerékekkel	<b>RO 463 PPL</b>	<b>22190</b>



# Vezetőképes standard MF-dobozok

Méret mm-ben	Külméret H x Sz x M	Belméret a fenéklapon H x Sz x hasznos M	Úrtartalom	Cikk	Rend. szám
	297 x 198 x 120 mm	259 x 160 x 102 mm	5,2l	<b>MF 3120 PPL</b>	<b>39308</b>
	396 x 297 x 120 mm	366 x 267 x 87 mm	9,9l	<b>MF 4120 PPL</b>	<b>39318</b>
	396 x 297 x 168 mm	366 x 267 x 134 mm	14,6l	<b>MF 4170 PPL</b>	<b>39328</b>
	396 x 297 x 220 mm	366 x 267 x 187 mm	19,7l	<b>MF 4220 PPL</b>	<b>39338</b>
	396 x 297 x 268 mm	366 x 267 x 234 mm	24,3l	<b>MF 4270 PPL</b>	<b>39498</b>
	594 x 396 x 68 mm	564 x 366 x 34 mm		<b>MF-Tablar PPL</b>	<b>39418</b>
	594 x 396 x 68 mm	564 x 366 x 34 mm	10,2l	<b>MF 6070 PPL</b>	<b>39348</b>
	594 x 396 x 120 mm	564 x 366 x 87 mm	21,0l	<b>MF 6120 PPL</b>	<b>39358</b>
	594 x 396 x 168 mm	564 x 366 x 134 mm	30,8l	<b>MF 6170 PPL</b>	<b>39368</b>
	594 x 396 x 220 mm	564 x 366 x 187 mm	41,6l	<b>MF 6220 PPL</b>	<b>39378</b>
	594 x 396 x 270 mm	564 x 366 x 237 mm	52,0l	<b>MF 6270 PPL</b>	<b>39388</b>
	594 x 396 x 320 mm	564 x 366 x 287 mm	62,3l	<b>MF 6320 PPL</b>	<b>39398</b>
	594 x 396 x 420 mm	564 x 366 x 387 mm	82,9l	<b>MF 6420 PPL</b>	<b>39408</b>

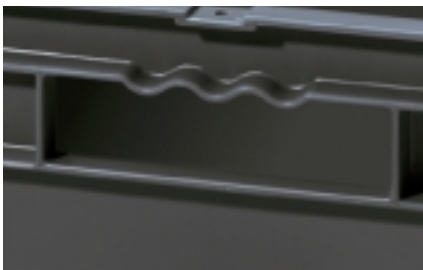

Standard nyitott













Standard zárt

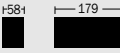

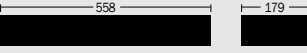
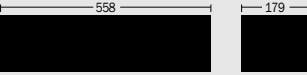
Szín:

fekete  
vezetőképes, PPL

# Vezetőképes betétdobozok az MF-dobozokhoz

	Doboztípus	H x Sz x M	Anyag	CSE	Cikk	Rend.szám
	297 x 198 mm	157 x 127 x 80 mm	PPL	84 db	<b>EK 3021 PPL</b>	<b>1188</b>
	396 x 297 mm	179 x 129 x 80 mm	PPL	36 db	<b>EK 4021 PPL</b>	<b>1918</b>
	396 x 297 mm	58 x 179 x 80 mm	PPL	48 db	<b>EK 4041 PPL</b>	<b>1928</b>
	396 x 297 mm	129 x 90 x 80 mm	PPL	64 db	<b>EK 4081 PPL</b>	<b>1938</b>
	594 x 396 mm	558 x 179 x 80 mm	PPL	24 db	<b>EK 6021 PPL</b>	<b>1948</b>
	594 x 396 mm	558 x 179 x 150 mm	PPL	12 db	<b>EK 6022 L PPL</b>	<b>4718</b>
	594 x 396 mm	358 x 279 x 150 mm	PPL	12 db	<b>EK 6022 Q PPL</b>	<b>4778</b>
	594 x 396 mm	279 x 179 x 80 mm	PPL	36 db	<b>EK 6041 PPL</b>	<b>4738</b>
	594 x 396 mm	558 x 90 x 80 mm	PPL	49 db	<b>EK 6041 L PPL</b>	<b>4748</b>
	594 x 396 mm	279 x 179 x 150 mm	PPL	18 db	<b>EK 6042 PPL</b>	<b>4728</b>
	594 x 396 mm	179 x 140 x 80 mm	PPL	48 db	<b>EK 6081 PPL</b>	<b>4758</b>
	594 x 396 mm	140 x 90 x 80 mm	PPL	64 db	<b>EK 6161 PPL</b>	<b>4768</b>

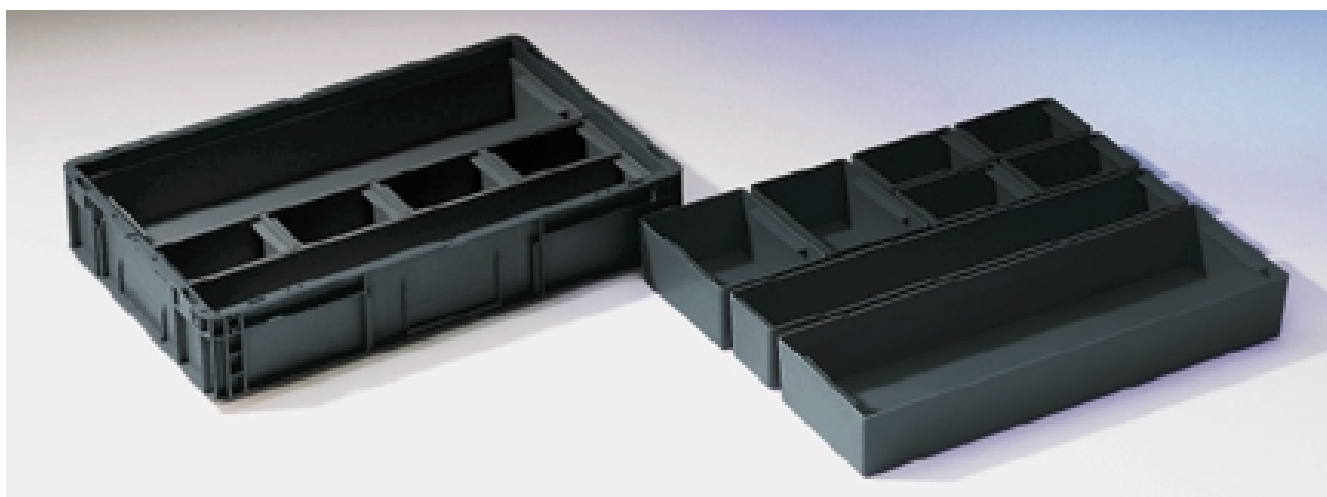

# Felosztási példák betétdobozokkal

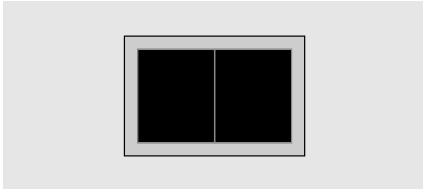

Alapterület: 297 x 198 mm

Betétdoboz	Magasság	Felosztás
<b>EK 3021</b>	80 mm	1/2 kereszt

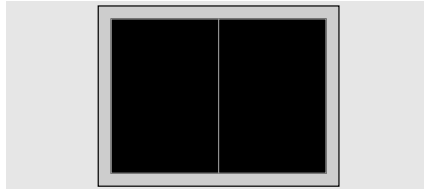

Alapterület: 396 x 297 mm

Betétdoboz	Magasság	Felosztás
<b>EK 4021</b>	80 mm	1/2 kereszt

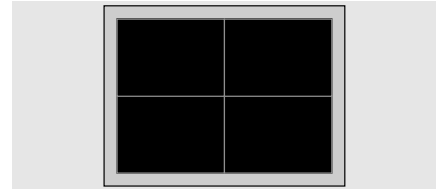

Alapterület: 396 x 297 mm

Betétdoboz	Magasság	Felosztás
<b>EK 4041</b>	80 mm	1/4

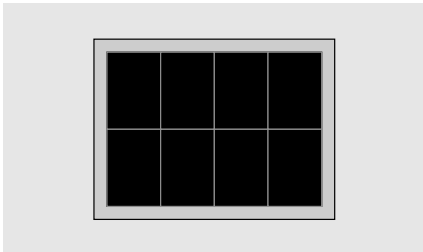

Alapterület: 396 x 297 mm

Betétdoboz	Magasság	Felosztás
<b>EK 4081</b>	80 mm	1/8



Alapterület: 594 x 396 mm

Betétdoboz	Magasság	Felosztás
<b>EK 6021</b>	80 mm	1/2 hossz
<b>EK 6022 L</b>	150 mm	1/2 hossz



Alapterület: 600 x 400 mm

Betétdoboz	Magasság	Felosztás
<b>EK 6022 Q</b>	80 mm	1/2 kereszt

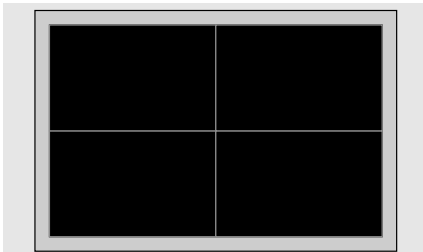

Alapterület: 594 x 396 mm

Betétdoboz	Magasság	Felosztás
<b>EK 6041</b>	80 mm	1/4
<b>EK 6042</b>	150 mm	1/4

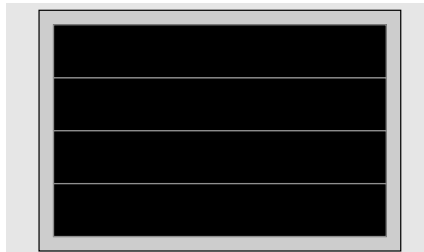

Alapterület: 594 x 396 mm

Betétdoboz	Magasság	Felosztás
<b>EK 6041 L</b>	80 mm	1/4 hossz

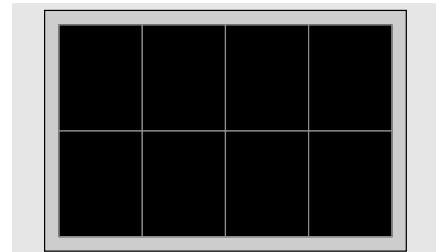

Alapterület: 600 x 400 mm

Betétdoboz	Magasság	Felosztás
<b>EK 6041</b>	80 mm	1/8

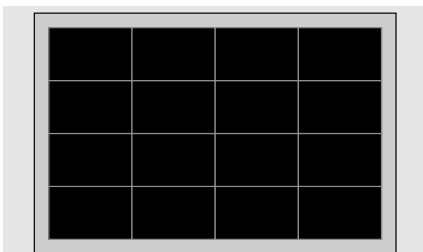

Alapterület: 594 x 396 mm

Betétdoboz	Magasság	Felosztás
<b>EK 6161</b>	80 mm	1/16

Szín:

fekete  
vezetőképes, PPL





# Vezetőképes gyűjtőtálca-doboz, fedél, fogantyúzáró és az MF-doboz különleges kialakításai

## Gyűjtőtálca-doboz

Az MF-gyűjtőtálcák felosztásához. A TK-dobozok használatával a felső perem funkciója megmarad.

A TK 150 és a TK 200 lehetővé teszi a 8–16 részre osztást.

HxSz x M	A gyűjtőtálca felosztása	Cikk	Rend. szám
140 x 90,5 x 60 mm	16 részre	<b>TK 150 PPL</b>	<b>39438</b>
Fedél TK 150-hez		<b>TK-D 150 PPL</b>	<b>39448</b>
182 x 140 x 60 mm	8 részre	<b>TK 200 PPL</b>	<b>39428</b>
Fedél TK 200-hoz		<b>TK-D 200 PPL</b>	<b>39458</b>

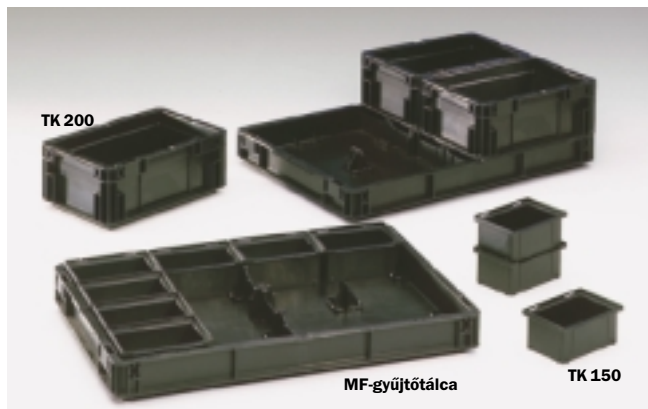

## Fedél zsanérral vagy rögzítőhoroggal

A fedelet az MF-doboz rakodópereme fogja körbe és zárja le pormentesen, plombálhatóan. Az MF-dobozok fedéllel együtt is biztonságosan egymásra rakhatók. Azért, hogy ennek ellenére az automata mozgatás és az euroraklapon az átpántolhatóság biztosítva legyen, a fedélbe pótlólagos emelőhornyokat és rakodóbordákat készítettek.

A fedél választhatóan zsanérral vagy horoggal szállítható.

Doboz alapterülete	Kivétel	Cikk	Rend. szám
300 x 200 mm	zárófedél	<b>MF-D 32 PPL</b>	<b>39468</b>
	rögzítőhoroggal	<b>MF-D 32 H PPL</b>	<b>39858</b>
	zsanérral	<b>MF-D 32 S PPL</b>	<b>39478</b>
	beszerelt zsanérral	<b>MF-D 32 SF PPL</b>	<b>39488</b>
400 x 300 mm	zárófedél	<b>MF-D 43 PPL</b>	<b>39718</b>
	rögzítőhoroggal	<b>MF-D 43 H PPL</b>	<b>39728</b>
	zsanérral	<b>MF-D 43 S PPL</b>	<b>39868</b>
	beszerelt zsanérral	<b>MF-D 43 SF PPL</b>	<b>39738</b>
600 x 400 mm	zárófedél	<b>MF-D 64 PPL</b>	<b>39748</b>
	rögzítőhoroggal	<b>MF-D 64 H PPL</b>	<b>39758</b>
	zsanérral	<b>MF-D 64 S PPL</b>	<b>39878</b>
	beszerelt zsanérral	<b>MF-D 64 SF PPL</b>	<b>39768</b>



MF-fedél kapocszal ...



... beszerelt zsanérral és biztosító gyűrűvel ...

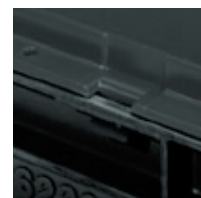

... vagy rögzítőhoroggal

## Fogantyúzáró

Polipropilén, vezetőképes. A nyitott fogantyúk utólagos lezárásához.

Fogantyúzáró	Cikk	Rend. szám
	<b>GV-MF PPL</b>	<b>39798</b>



# printofix NYÁK-lap tartók és gyűjtőtálcák, piramistálcák

## Printofix NYÁK-lap tartó

Vezetőképes LF-, egymásra rakható szállító- és Euro-Fix dobozokhoz, vagy asztali tartóként használható. Két-két méret létezik vezetőképes polipropilénből vagy fehér, nem vezetőképes műanyagból.

14/7-2, 2 H, 2 Z és

14/6-2, 2 H, 2 Z dobozokhoz.

Méret: H275 x Sz 206 x M 93 mm.

	Cikk	Rend. szám
vezetőképes levezető persellyel	LPL 1	22410
nem vezetőképes, fehér	LPW 1	22400

H600 x Sz 400 mm-es EF-dobozokhoz.

	Cikk	Rend. szám
vezetőképes	LPL 2	22430
nem vezetőképes, fehér	LPW 2	22420

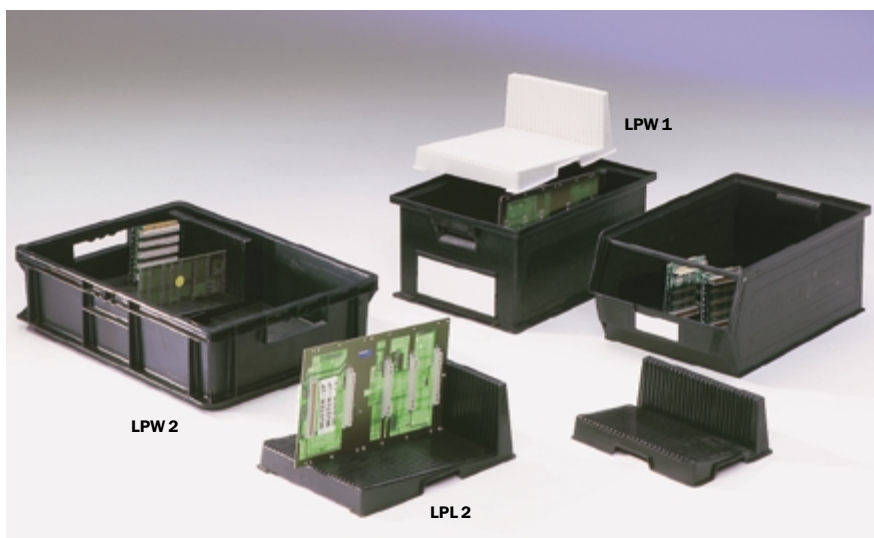

## Printofix kártyák

H400 x Sz 300 (1 kártya) és H 600 x Sz 400 mm-es (2 kártya) EF-dobozokhoz.

Megfogólyukak biztosítják a könnyebb kezelhetőséget. Max. 552 mm hosszú vezetőkártyához.

Méret: H355 x Sz 248 x M 13 mm.

	Cikk	Rend. szám
Printofix kártya	LP 2	22440



## printofix gyűjtőtálca

H 400 x Sz 300 és H 600 x Sz 400 mm-es EF-dobozokhoz. Az itt bemutatott gyűjtőtálcák standard típusok. Igény esetén az Ön céljainak megfelelő, speciális gyűjtőtálcákat is le tudunk gyártani. A printofix gyűjtőtálcák üresen és megrakottan is egymásra rakhatóak.

	Cikk	Rend. szám
Printofix gyűjtőtálca	igény esetén	igény esetén

## Piramistálca

600 x 400 mm alapterületű EF-dobozhoz. Szerelt print- és félvezetőkártyák szállításához és előkészítéséhez.

A félvezető kártyák elhelyezése változtatható a gyűjtőtálcán. A forrasztási pontok karcolások nélkül rögzülnek a piramis érdesített felületének köszönhetően.

Méret: H 548 x Sz 345 x M 62 mm.

	Cikk	Rend. szám
Piramistálca	TTE 048	22388

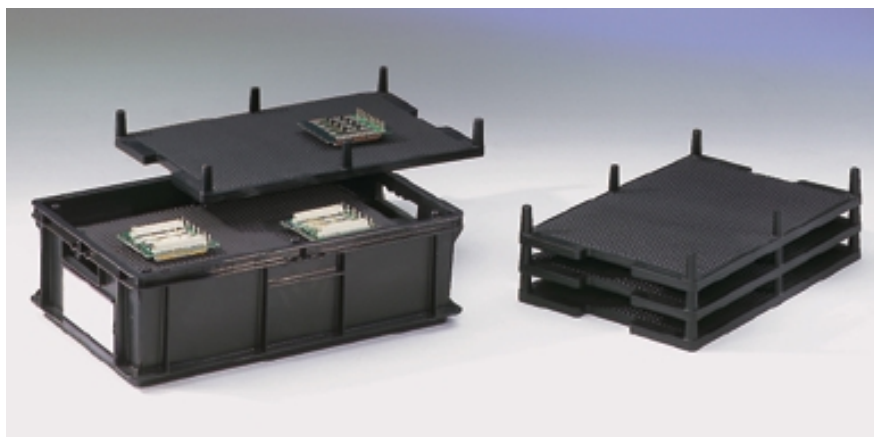

# Vario-keretek – vezetőképes dobozbetétek

Sokoldalúan használható, elektromosan vezetőképes dobozbetétek a legkülönbözőbb méretű eurodobozokhoz. Kisebbs darabszámoknál is vannak dobozbetétek vagy önálló NYÁK-lap tárolók tetszés szerinti méretben, amelyek automata tárolást is lehetővé tesznek. A Vario-keretek biztosítják az elektronikus modulok eurodobozokban való biztonságos tárolását és szállítását. A Vario-keret különleges kialakítása által a dobozbetétek tetszés szerinti méretben, 10 mm-es raszter- és 105 mm-es betolásimélység-lépcsőkben szállítható.

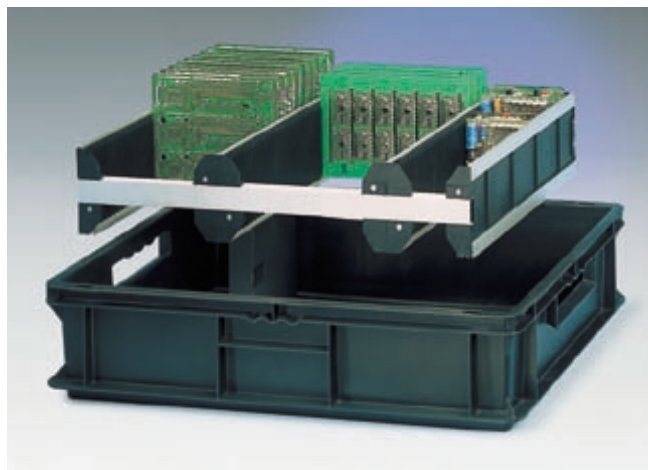

## Oldalsó rész

Magasság 114 mm, betolási mélység 108 mm, falvastagság 6 mm.

Hossz	Megvezetések száma	Cikk	Rend. szám
253 mm	21	Vario 904	171508
353 mm	31	Vario 905	171518
553 mm	51	Vario 906	171528



## Köztes rész

Magasság 114 mm, betolási mélység 108 mm, falvastagság 10 mm.

Hossz	Megvezetések száma	Cikk	Rend. szám
253 mm	21	Vario 907	171538
353 mm	31	Vario 908	171548
553 mm	51	Vario 909	171558

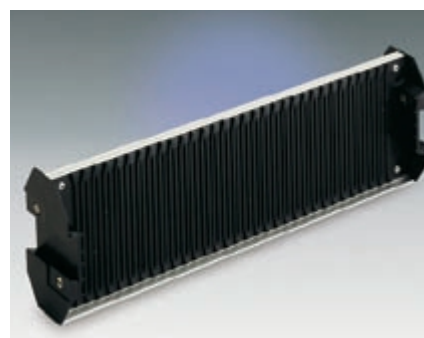

## Oldalsó rész

Magasság 221 mm, betolási mélység 213 mm, falvastagság 6 mm.

Hossz	Megvezetések száma	Cikk	Rend. szám
253 mm	21	Vario 913	171568
353 mm	31	Vario 914	171578
553 mm	51	Vario 915	171588

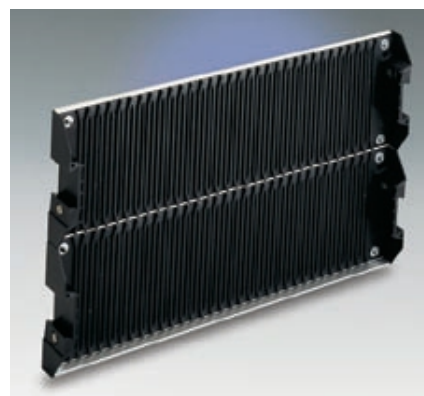

# Vario-keretek és egymásba csúsztatható rekeszosztások



## Köztes rész

Magasság 221 mm, betolási mélység 213 mm, falvastagság 10 mm.

Hossz	Megvezetések száma	Cikk	Rend. szám
253 mm	21	Vario 916	171598
353 mm	31	Vario 917	171608
553 mm	51	Vario 918	171618

## Összekötő profil (kép nélkül)

Alumíniumból

Hossz	Cikk	Rend. szám
253 mm	Vario 910	171628
353 mm	Vario 911	171638
553 mm	Vario 912	171648

## Komplett keret

Magasság 114 mm, 400 x 300 mm alpmérethez, az alábbiakból áll:

A lemezek tárolása	2 oldalsó rész hossz	1 köztes rész hossz	2 összekötő profil hossz	Cikk	Rend. szám
hosszanti	253 mm	—	353 mm	Vario 919	171658
hosszanti	253 mm	253 mm	353 mm	Vario 900	171668
kereszt	353 mm	—	253 mm	Vario 920	171678
kereszt	353 mm	353 mm	253 mm	Vario 901	171688

## Komplett keret

Magasság 114 mm, 600 x 400 mm alpmérethez, az alábbiakból áll:

A lemezek tárolása	2 oldalsó rész hossz	1 köztes rész hossz	2 összekötő profil hossz	Cikk	Rend. szám
hosszanti	353 mm	—	553 mm	Vario 925	171698
hosszanti	353 mm	353 mm	553 mm	Vario 902	171708
kereszt	553 mm	—	353 mm	Vario 926	171718
kereszt	553 mm	553 mm	353 mm	Vario 903	171728

## Egymásba csúsztatható rekeszosztások

Egy relatív egyszerű és olcsó módszer a vezetőképes műanyagból kialakított, réselt válaszfalak dobozon belüli elhelyezése, ha a vezetőképes Euro-Fix dobozokat egyforma vagy különböző nagyságú rekeszre akarjuk felosztani. A legkisebb kialakítható rekesznagyság 18 x 18 mm, amely minden oldalra 20 mm-es lépésenként tetszés szerint bővíthető: tehát 38 x 18, 38 x 38 mm, 58 x 18, 58 x 38 mm, 78 x 58 stb. méretekre.

EF-dobozok alapterülete	Kereszt-válaszfal	Hossz-válaszfal	Cikk	Rend. szám
H400 x Sz 300 mm	Sz 252 x M 80 mm	—	QT-K 308 PPL	2158
	—	H 352 x M 80 mm	L/QT-K 408 PPL	2138
	Sz 252 x M 140 mm	—	QT-K 314 PPL	2168
	—	H 352 x M 140 mm	L/QT-K 414 PPL	2148
H600 x Sz 400 mm	Sz 352 x M 80 mm	—	L/QT-K 408 PPL	2138
	—	H 552 x M 80 mm	LT-K 608 PPL	2118
	Sz 352 x M 140 mm	—	L/QT-K 414 PPL	2148
	—	H 552 x M 140 mm	LT-K 614 PPL	2128

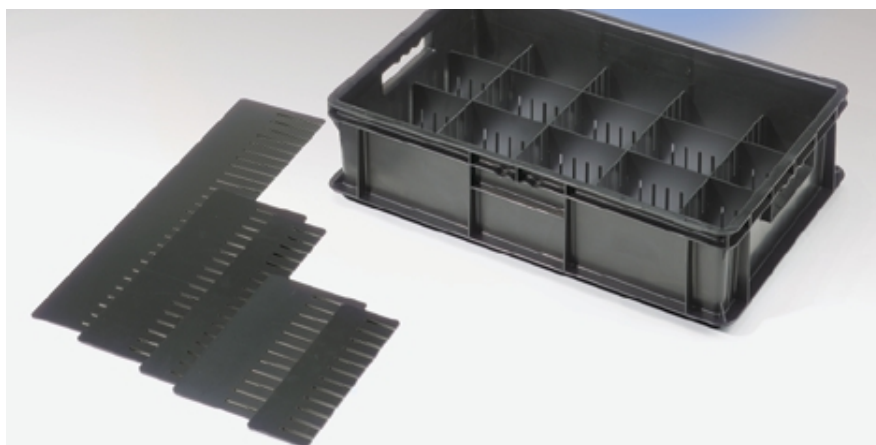



# Veszélyesanyag-tároló dobozok

## A veszélyes anyagok szállításához engedélyezett és megjelölt dobozok.

A veszélyesanyag-tároló dobozokat bevizsgálta és engedélyezte az európai csomagolási intézet, az I, II és III-as csomagolási csoportokba tartozó veszélyes áruk részére külső csomagolásként (csak tetővel és

átpántolva, illetve a tetőbe integrált hevederrel vagy tartókapoccsal összekötve). Ezek megfelelnek az ENSZ ajánlásainak, a veszélyes anyagok nemzetközi vasúti szállítási rendjének (RID), a tengerhajózás nemzetközi egyezményének (IMDG-Code), valamint a veszélyes anyagok közúton történő

nemzetközi szállításáról szóló európai egyezménynek (ADR). Megfelelnek továbbá a közúti (GGVS), a vasúti (GGVE) és a tengeri (GGV) nemzetközi forgalomba kerülő veszélyes anyagokra vonatkozó rendeleteknek is, és ennek megfelelően vannak megjelölve.

Az Rn. 3510 (1)/GGVS szerinti csomagolási jelzés

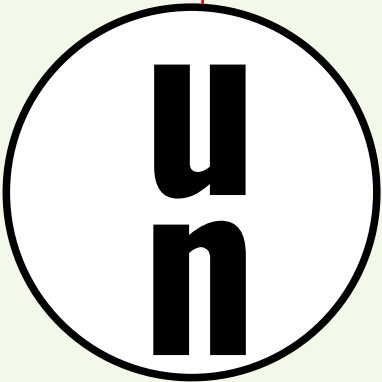

Bruttó legnagyobb méret  
(a doboznagyságtól függ)

I-es csomagolási csoport  
(II és III-as is beleértve)

Csomagolási kódszám

**4H2**

/

**X**

**31**

/

**S**

/

**98**

**B**

/

**SSI**

-

**000000**

Országkód,  
ahol az engedélyt kiadták

A gyártó kódja

Regisztrációs szám

**Csomagolás szilárd anyagoknak**

**Gyártási év**

Rendelésnél kérjük megadni, hogy a megfelelő jelölés szükséges-e a tárolódobozokra.

# UN-jelölés, veszélyesanyag-tároló dobozok euroméretben

## KLT-dobozok

Mindegyik dobozt fedéllel együtt szállítjuk.

### Az engedély regisztrációs UN-száma:

4H2/Y 12/S/(gyártási év)  
B/SSI-970808

- **KLT 4314 G1, 4321 G1 és 4328 G1** hevederrel (feszítőszalag).

### Az engedély regisztrációs UN-száma:

4H2/Y 24/S/(gyártási év)  
B/SSI-970625

- **KLT 6414 G1, 6417 G1, 6421 G1 és 6428 G1** hevederrel (feszítőszalag), a fedél választhatóan oldalsó fedélrögzítő horoggal vagy anélkül.

### - **KLT 6417 K1 és KLT 6417 G1**

1.4 S engedéllyel (0432 termék, pirotechnikai) 12 db övfeszítőhöz, rekeszekkel, rögzítő kapoccsal és lemezzel erősített fedéllel vagy hevederrel (feszítőszalag) fedél erősítés nélkül.

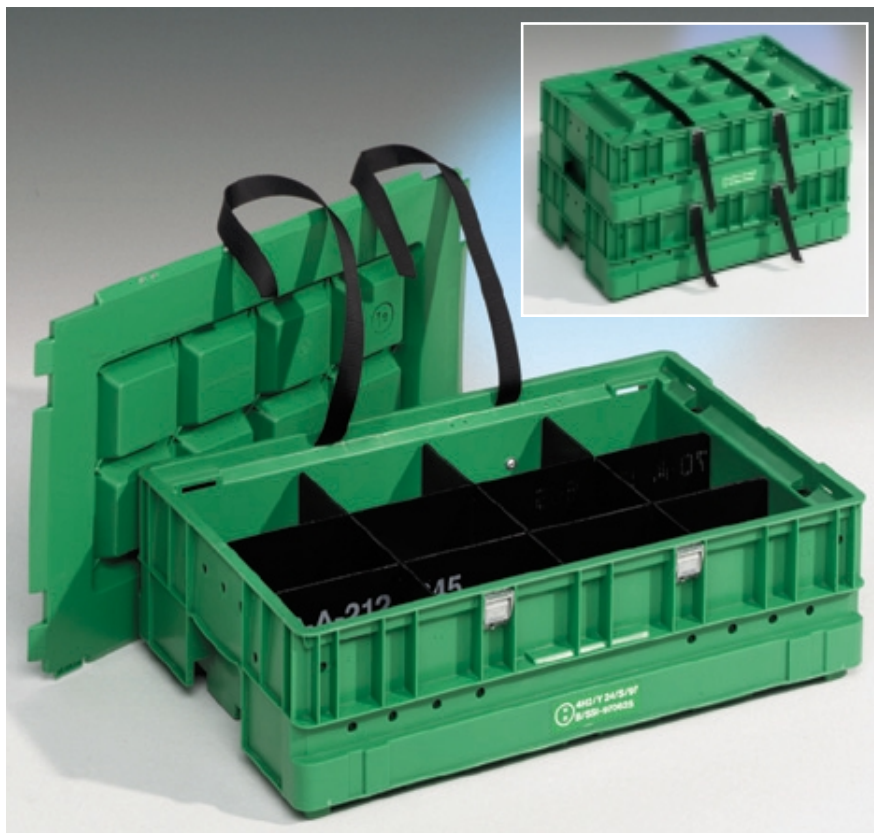

Külméret H x Sz x M	Belméret a fenéklapon H x Sz	Cikk	Rend.szám
396 x 297 x 147,5 mm	334 x 247 mm	<b>KLT 4314 G1</b>	<b>4940</b>
213,7 mm		<b>KLT 4321 G1</b>	<b>4950</b>
280,0 mm		<b>KLT 4328 G1</b>	<b>4960</b>
594 x 396 x 147,5 mm	532 x 346 mm	<b>KLT 6414 G1</b>	<b>15710</b>
174,0 mm		<b>KLT 6417 G1</b>	<b>15700</b>
174,0 mm		<b>KLT 6417 K1</b>	<b>4970</b>
213,7 mm		<b>KLT 6421 G1</b>	<b>15690</b>
280,0 mm		<b>KLT 6428 G1</b>	<b>15680</b>

# Összecsukható tárolódobozok veszélyes anyagokhoz

## FK-D 6300

Belül elhelyezett fedéllel.

### Az engedély regisztrációs UN-száma:

4H2/X 20/S/(gyártási év)

B/SSI-960124



Külméret H x Sz x M	Úrtartalom	Magasság összecsukva	Magasság egymásra rakva	Fenéklap összecsukva	Cikk	Rend.szám
600 x 400 x 300 mm	58 l	76 mm	68 mm	<input type="checkbox"/>	<b>FK-D 6300</b>	<b>93480</b>
				<input type="checkbox"/> zárt		

## Összecsukható tárolódoboz KB 4225

Méret: H 400 x Sz 300 x M 225 mm.

### Az engedély regisztrációs UN-száma:

4H2/Y 15/S/(gyártási év)

B/SSI-938422

Cikk	Rend.szám
KB 4225	<b>93700</b>



## Összecsukható tárolódoboz KB 6225

Méret: H 600 x Sz 400 x M 225 mm.

### Az engedély regisztrációs UN-száma:

4H2/Y 25/S/(gyártási év)

B/SSI-938423

Cikk	Rend.szám
KB 6225	<b>93710</b>

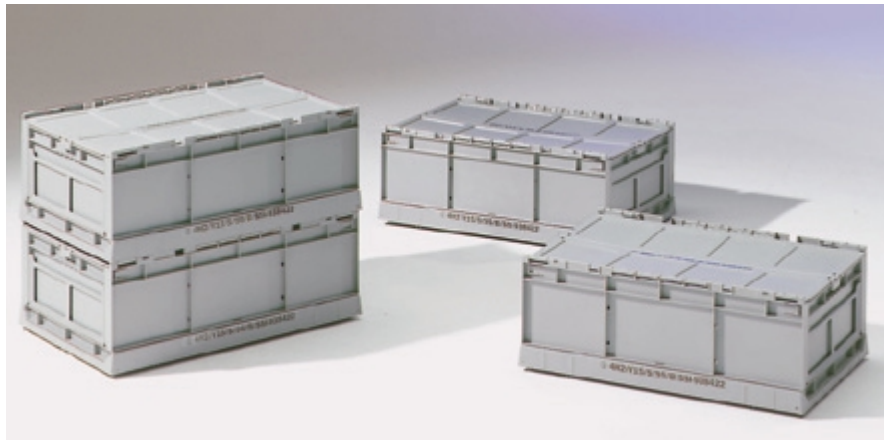



# Elfordítva és kónuszosan egymásba rakható tárolódobozok veszélyes anyagokhoz

## Euro-Fix dobozok

Alapméret H 600 x Sz 400 mm.

### EFB 642

**Az engedély regisztrációs UN-száma az I, II, III-as csomagolási**

**csoporthoz:** 4H2/X 20/S/(gyártási év)  
B/SSI-971023 (X 20/Y 35.5/Z 35.5)\*

\* vagy a II-es csomagolási csoportban

4H2/Y 35.5/S/(gyártási év)  
B/SSI-948610

### EFB 643/EFB 644

**Az engedély regisztrációs UN-száma az I, II, III-as csomagolási**

**csoporthoz:** 4H2/X 35.5/S/(gyártási év)  
B/SSI-948610

Méret H x Sz x M	Úrtartalom	Feneklap	Falak	Cikk	Rend. szám
600 x 400 x 200 mm	36,0 l	<input type="checkbox"/>	<input type="checkbox"/>	EFB 642	25800
600 x 400 x 300 mm	54,0 l	<input type="checkbox"/>	<input type="checkbox"/>	EFB 643	25830
600 x 400 x 400 mm	72,0 l	<input type="checkbox"/>	<input type="checkbox"/>	EFB 644	25860
Fedél				EFB-D	25890

zárt



## POOLBOX® PB 6320

0–30% közötti csúszásgátló-anyag aránnyal.  
0% hozzáadásánál a plombák elmaradhatnak.

**Az engedély regisztrációs UN-száma:**

4H2/X 30/S/(gyártási év)  
B/SSI-970901

Külméret H x Sz x M	Belméret H x Sz a fenéklapon	Úrtartalom	Cikk	Rend. szám
600 x 400 x 320 mm	457 x 318 mm	kb. 49,0 l	PB 6320	844
Fedél PB 6320-hoz	—	—	PB-D 64	874



PB 6320

## KS 43 GD

Tömítőzsinórral. H 394 x Sz 328 x M 211 mm.

**Az engedély regisztrációs UN-száma:**

4H2/X 10.5/S/(gyártási év)  
B/SSI-938513

### Fedél

A KS 43 GD-hez tömítéssel és 8, körben elhelyezett rögzítő horoggal. A tömítés a dobozt por- és vízmentesen lezárja. A dobozok fedéllel is egymásra rakhatóak.

Külméret H x Sz x M	Úrtartalom	Cikk	Rend. szám
394 x 329 x 210 mm	16,5 l	KS 43 GD	4480
Fedél		KS-DS 43	4490



**KS 4217**

Két KS 4217 típusú doboz a KS 6217 vagy a KS 6300 tetejére rakható.

**Az engedély regisztrációs UN-száma:**

4H2/Y 25/S/(gyártási év)  
B/SSI-959609

**KS 6217****Az engedély regisztrációs UN-száma:**

4H2/Y 18/S/(gyártási év)  
B/SSI-959406

**KS 6330****Az engedély regisztrációs UN-száma:**

4H2/Y 30/S/(gyártási év)  
B/SSI-960311

50 kg összsúlyig, PP-ből vagy vezetőképes polipropilénből, habbetéttel, légszákpatronokhoz.

**Az engedély regisztrációs UN-száma:**

4H2/Y 50/S/(gyártási év)  
B/SSI-960311



Külméret H x Sz x M	Belméret a fenéklapon H x Sz x M	Úrtartalom	Cikk	Rend.szám
400 x 300 x 217 mm	342 x 252 x 213 mm	18,5l	<b>KS 4217</b>	<b>4620</b>
Fedél			<b>KS-D 4217</b>	<b>4630</b>
600 x 400 x 217 mm	542 x 352 x 213 mm	43,0l	<b>KS 6217</b>	<b>4600</b>
Fedél			<b>KS-D 6217</b>	<b>4610</b>
600 x 400 x 330 mm	531 x 341 x 325 mm	62,0l	<b>KS 6330</b>	<b>4640</b>
		PP	<b>KS 6330 PPL</b>	<b>4648</b>
Fedél		PPL (vezetőképes)	<b>KS-D 6217</b>	<b>4610</b>

A doboztípus nincs mindig raktáron. Kérjük, érdeklődjön.

**KS 4245**

Méret: H 400 x Sz 300 x M 245 mm.

**KS 5245**

Méret: H 600 x Sz 400 x M 245 mm.

**Az engedély regisztrációs UN-száma:**

4H2/Y 29/S/(gyártási év)  
B/SSI-938514

	Cikk	Rend.szám
KS 4245	<b>KS 4245</b>	<b>16430</b>
Fedél a KS 4245-höz	<b>KS-D 4245</b>	<b>4460</b>
KS 5245	<b>KS 5245</b>	<b>16440</b>
Fedél a KS 5245-höz	<b>KS-D 5245</b>	<b>4470</b>



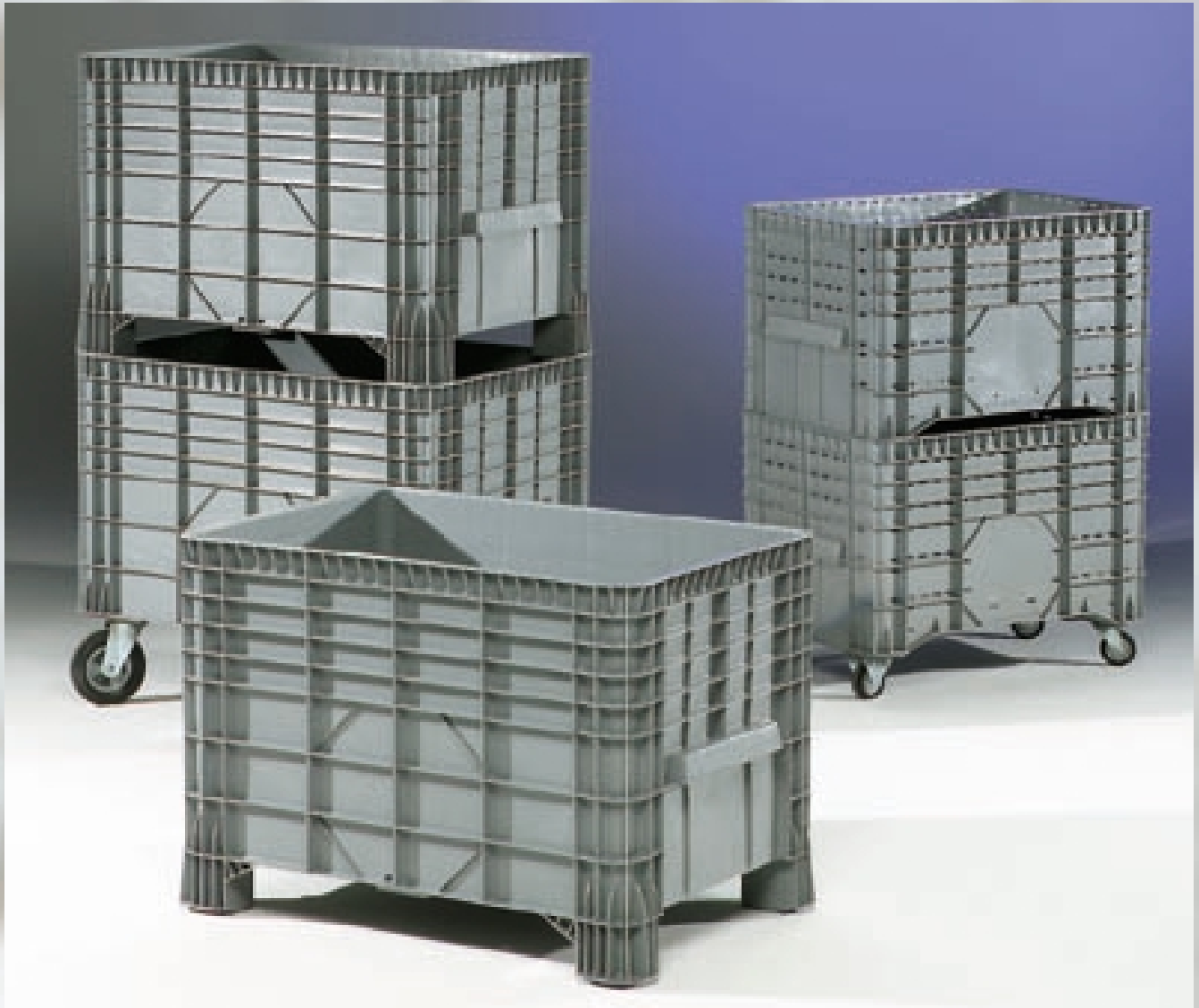

# Nagyterű tárolóládák és raklapok



**Nagyterű tárolóládák KB**

**A148. oldal**

**Összecsukható, nagyterű tárolóládák FKB**

**A149. oldal**

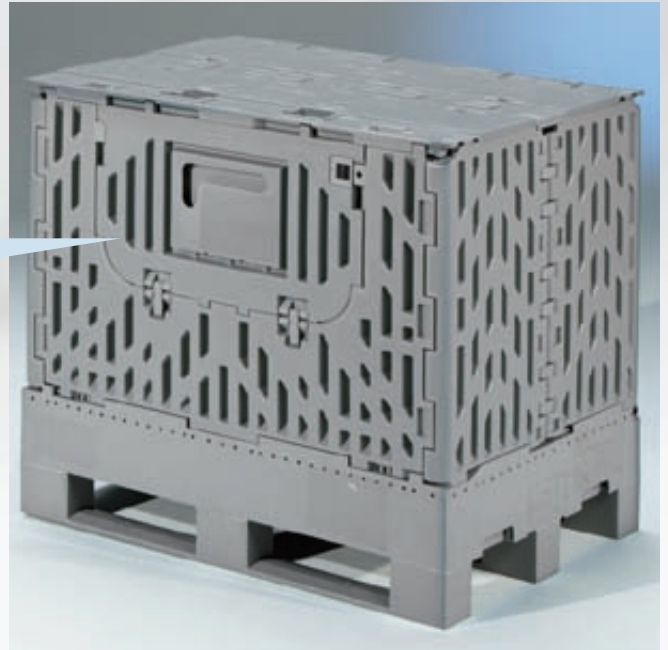

**Műanyag raklapok**

**A149. oldal**



# Nagyterű tárolóládák

Poliétilénből egyben fröccsöntött forma, tökéletesen sima belső felületek. A tárolóládák egymásra rakhatók. A fenéken a különlegesen kialakított sarkok megakadályozzák egymásra rakott

## KB 9

A fenék és az oldalfalak a felső harmadban perforáltak, a két rövid oldal a láb szerepét tölti be.

Külméret: H 1000 x Sz 630 x M 580 mm.

Belméret: H 930 x Sz 580 x M 505 mm.

Úrtartalom: 290 l.

Teherbírás önállóan: 300 kg.

Teherbírás egymásra rakva: 1500 kg.

	Cikk	Rend.szám
KB 9	<b>KBR 9</b>	<b>16680</b>
Fedél	<b>KBD 9</b>	<b>16690</b>

## KBR 9

A fenék és az oldalfalak a felső harmadban perforáltak, 2 elforduló és 2 fix kerékkal (Ø 100 mm), tömör gumiabronccsal.

Külméret: H 1000 x Sz 630 x M 700 mm.

Belméret: H 930 x Sz 580 x M 505 mm.

Úrtartalom: 290 l.

Teherbírás önállóan: 300 kg.

Teherbírás egymásra rakva: 1500 kg.

	Cikk	Rend.szám
KBR 9	<b>KBR 9</b>	<b>16700</b>
Fedél	<b>KBD 9</b>	<b>16690</b>

## KBF 9

A fenék és a falak zártak, 4 db, 80 mm magas láb biztosítja a kezelhetőséget alulról.

Külméret: H 1000 x Sz 630 x M 660 mm.

Belméret: H 925 x Sz 570 x M 505 mm.

Úrtartalom: 280 l.

Teherbírás önállóan: 300 kg.

Teherbírás egymásra rakva: 1500 kg.

	Cikk	Rend.szám
KBF 9	<b>KBF 9</b>	<b>16810</b>
Fedél	<b>KBD 9</b>	<b>16690</b>

állapotban az oldalra elcsúszást. A fenék stabil alsó kiképzése – kerekkel is szállítható – kimondottan az emelőszerkezetekhez van kialakítva. A szériaszín szürke, a fedél fehér vagy

fekete. Ezek a nagyterű tárolóládák különösen alkalmasak textilgyárak, mosodák, vegyi tisztítóüzemek számára, illetve élelmiszeripari és nagykereskedelmi használatra.

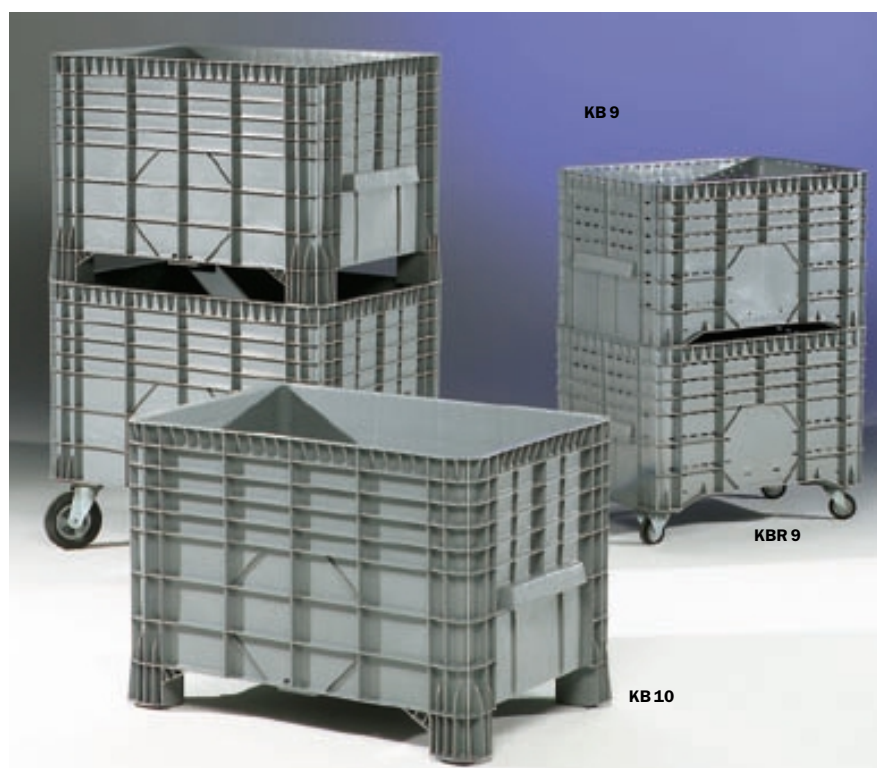

## KB 10

A fenék és a falak zártak, a fenék raklapszerűen kialakítva. Fenék alatti magasság 100 mm, behajtási szélesség 550 x 480 mm.

Külméret: H 1200 x Sz 800 x M 805 mm.

Belméret: H 1100 x Sz 730 x M 645 mm.

Úrtartalom: 525 l.

Teherbírás önállóan: 500 kg.

Teherbírás egymásra rakva: 2500 kg.

	Cikk	Rend.szám
KB 10	<b>KB 10</b>	<b>1480</b>
Fedél	<b>KBD 10</b>	<b>1500</b>

## KBR 10

Megegyezik a KB 10-essel, kiegészítve 2 elforduló és 2 fix kerékkal (Ø 100 mm), tömör gumiabronccsal.

Külméret: H 1200 x Sz 800 x M 815 mm.

Belméret: H 1100 x Sz 730 x M 645 mm.

Úrtartalom: 525 l.

Teherbírás önállóan: 500 kg.

Teherbírás egymásra rakva: 2500 kg.

	Cikk	Rend.szám
KBR 10	<b>KBR 10</b>	<b>1490</b>
Fedél	<b>KBD 10</b>	<b>1500</b>

# Összecsukható nagyterű tárolóládák, műanyag raklapok

## Összecsukható nagyterű tárolóláda FKB 12

Könnyű, biztonságos, stabil, egymásra rakható, nagy kiszédőnyílással, amely felhajthatóan zárható, és helytakarékos elforduló/tolófedéllel. Környezetkímélő csomagolás euroméretben, összecsukható (helytakarékos visszaszállítás és tárolás), minden oldalról kezelhető rakodógépekkel. 3 talp a mozgatáshoz. Polipropilén, szürke.

Max. hasznos terhelhetőség 400 kg, egymásra rakva 1200 kg.

Külső H x Sz x M mm	Belső H x Sz x M mm	Úrtartalom	Cikk	Rend.szám
1200 x 800 x 1022	1140 x 740 x 822	kb. 700 l	<b>FKB 12</b>	<b>16595</b>

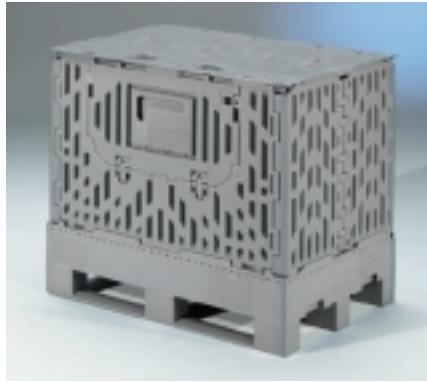

(Az összecsukható nagyterű tárolóláda nincs mindig raktáron. Kérjük, érdeklődjön.)

## LTS-P 815

A polipropilénből készült raklap különösen nehéz gyártmányokhoz alkalmas rakodóeszköz. Az állványokba betárolt raklapok mozgatása kézi- vagy teljesen automatizált vezérlésű, teleszkóp- vagy rögzített villával ellátott kiszolgálógépekkel egyaránt megoldható. Az LTS-raklap kombinálható az MF-, LTF-, LTS-, KLT- és Euro-Fix dobozokkal. Üres és megrakott állapotban a raklapok biztonságosan egymásra rakhatók.

H x Sz x M	Teherbírás	Anyag	Cikk	Rend.szám
800 x 600 x 150 mm	250 kg	polipropilén	<b>LTS-P 815</b>	<b>37200</b>

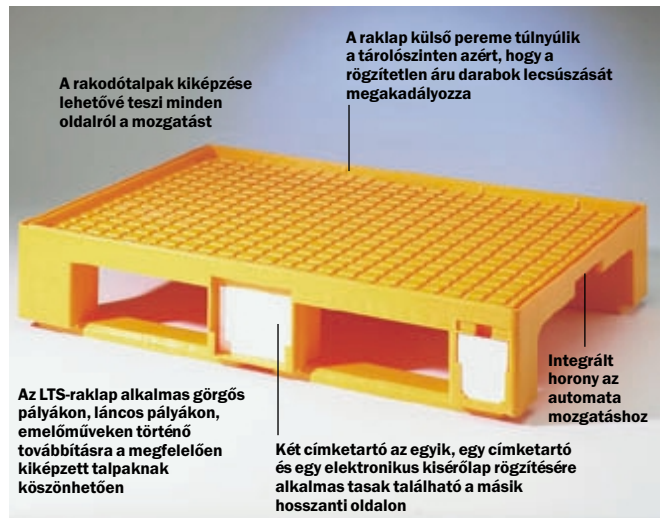
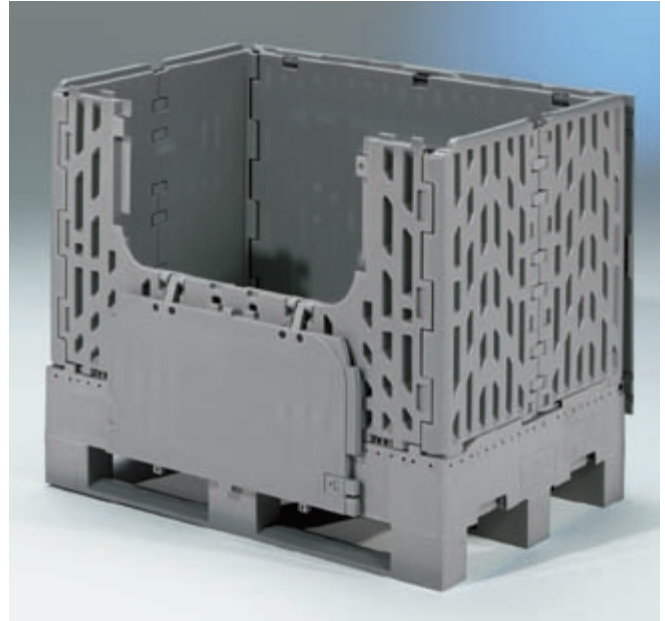

## Műanyag raklapok

3 hosszanti talppal, kompatibilis az euroméretű műanyag dobozokkal. A kis önsúly és az alacsony építési magasság különösen alkalmassá teszi többutas szállítóeszközként történő használatra. Dinamikus terhelhetőség 1000 kg, statikus terhelhetőség 4000 kg. Anyag: újrafeldolgozott PE, fekete. (A raklap nincs mindig raktáron. Kérjük, érdeklődjön.)

H x Sz x M	Súly	Cikk	Rend.szám
1200 x 800 x 145 mm	12,5 kg	<b>PK 1208</b>	<b>16578</b>
1200 x 1000 x 145 mm	15,0 kg	<b>PK 1210</b>	<b>16588</b>





# Egymásra rakható acélkonténerek

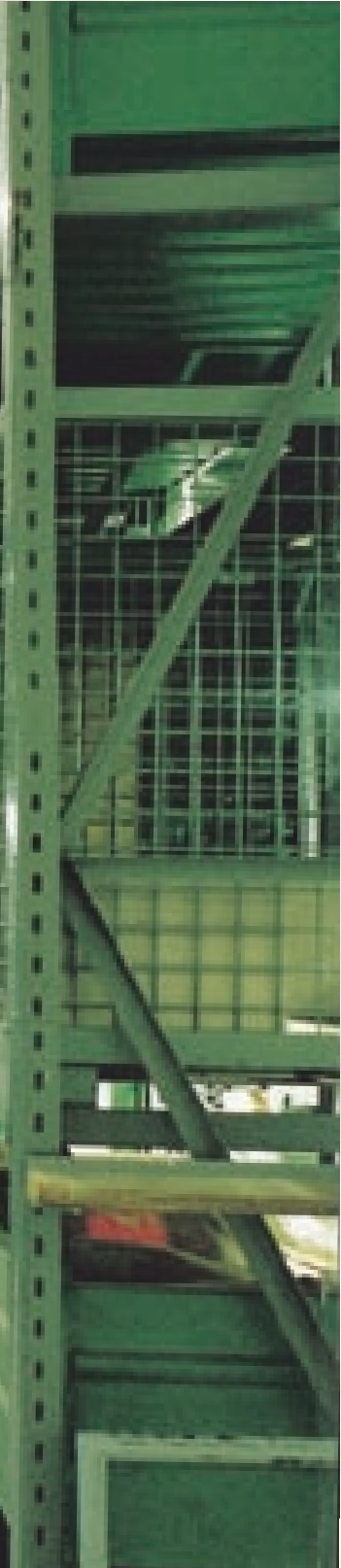

## Rendszer és rend

A gyártáselőkészítés során, a kiszállító raktárban, a kommissiózásban vagy az üzemben belüli és kívüli szállítás folyamán az SSI SCHÄFER raklap- és konténerrendszerei mindenhol gazdaságosan alkalmazhatók, a következő alapelvek szerint: helytakarékos tárolás, sok termék kis helyen történő és áttekinthető előkészítése és a legkisebb idő felhasználásával történő mozgatása. Az SSI SCHÄFER az Ön megbízható partnere, ha az anyaggyártás vállalat-specifikus problémáját kell megoldani.



**Igény esetén mindig megoldható, hogy az egymásra rakható acélkonténereket az Ön egyedi szükségleteinek megfelelő méretben kifejlesszük és kedvező költséggel legyártssuk. Kérjük, érdeklődjön szaktanácsadónknál.**

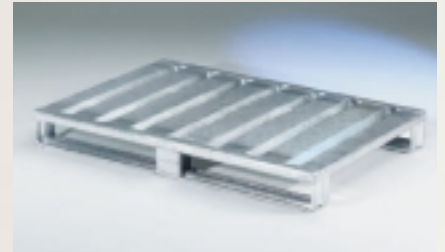



# Egymásra rakható tároló- és szállítókoténer

## Egymásra rakható tároló- és szállítókoténer

Lehajtható vagy fix falakkal. Az erősen összepréselt falak szögacél peremmel biztosítják kis önsúlynál a nagy teherbírást. Rendkívül erős lábak és tartós fogadó- és rakodósarkok garantálják a biztonságos egymásra rakhatóságot. Fenékvastagság 2 mm, alsó perem alatti magasság 105 mm. Felület: zöld (RAL 6011) vagy merített tűzhorganyzás.



Névleges méret H x Sz x M mm	Külméret H x Sz x M mm	Lábak közti szélesség mm	Fal- vastagság	Sarokelem- vastagság	Terhel- hetőség	Egymásra rakhatóság	lakkozott Cikk	Rend. szám	horganyzott Cikk	Rend. szám
lehajtható falal 1200 x 800 x 905	1250 x 850 x 970	950 x 700	2,0 mm	50 x 50 x 5	1500 kg	5 szint	<b>1289 K-I</b>	<b>8570</b>	<b>1289 K-v</b>	<b>8580</b>
lehajtható falal 1200 x 800 x 605	1250 x 850 x 670	950 x 700	2,0 mm	50 x 50 x 5	1500 kg	5 szint	<b>1286 K-I</b>	<b>8590</b>	<b>1286 K-v</b>	<b>8600</b>
fix falal 1200 x 800 x 605	1250 x 850 x 670	950 x 700	2,0 mm	50 x 50 x 5	1500 kg	6 szint	<b>1286-I</b>	<b>8610</b>	<b>1286-v</b>	<b>8620</b>
lehajtható falal 800 x 600 x 605	850 x 650 x 670	640 x 500	1,25 mm	45 x 45 x 4	800 kg	5 szint	<b>866 K-I</b>	<b>8630</b>	<b>866 K-v</b>	<b>8640</b>
fix falal 800 x 600 x 605	850 x 650 x 670	640 x 500	1,25 mm	45 x 45 x 4	800 kg	6 szint	<b>866-I</b>	<b>8650</b>	<b>866-v</b>	<b>8660</b>
lehajtható falal 1000 x 800 x 905	1050 x 850 x 970	750 x 700	2,0 mm	50 x 50 x 5	1500 kg	5 szint	<b>189 K-I</b>	<b>8450</b>	<b>189 K-v</b>	<b>8460</b>
lehajtható falal 1000 x 800 x 605	1050 x 850 x 670	750 x 700	2,0 mm	50 x 50 x 5	1500 kg	5 szint	<b>186 K-I</b>	<b>8470</b>	<b>186 K-v</b>	<b>8480</b>
fix falal 1000 x 800 x 605	1050 x 850 x 670	750 x 700	2,0 mm	50 x 50 x 5	1500 kg	6 szint	<b>186-I</b>	<b>8490</b>	<b>186-v</b>	<b>8500</b>
lehajtható falal 800 x 500 x 605	850 x 550 x 670	640 x 400	1,25 mm	45 x 45 x 4	800 kg	5 szint	<b>856 K-I</b>	<b>8510</b>	<b>856 K-v</b>	<b>8520</b>
fix falal 800 x 500 x 605	850 x 550 x 670	640 x 400	1,25 mm	45 x 45 x 4	800 kg	6 szint	<b>856-I</b>	<b>8530</b>	<b>856-v</b>	<b>8540</b>
fix falal 800 x 500 x 305	850 x 550 x 370	710 x 410	1,25 mm	45 x 45 x 4	500 kg	10 szint	<b>853-I</b>	<b>8550</b>	<b>853-v</b>	<b>8560</b>

Igény esetén 100 db-os legkisebb rendelési mennyiségtől 1200 x 800 mm alapméretben és a Pool rácsoskonténer lábaival is szállítható.

## Egymásra rakható tároló- és szállítókoténer

Mindenféle nehéz áruhoz, kovácsolt és öntött részegységekhez. Az oldalfalak a felső peremen cső formájában vannak kialakítva és domborszerűen megerősítve. Ezenkívül körben elhelyezett horony, erős fenék, stabil lábak és különlegesen masszív fogadósarkok jellemzik, amelyek daruzáshoz is alkalmasak. Fenékvastagság 2 mm, alsó perem alatti magasság 100 mm. Felület: zöld (RAL 6011) vagy merített tűzhorganyzás.



Névleges méret H x Sz x M mm	Külméret H x Sz x M mm	Lábak közti szélesség mm	Fal- vastagság	Sarokelem- vastagság	Terhel- hetőség	Egymásra rakhatóság	lakkozott Cikk	Rend. szám	horganyzott Cikk	Rend. szám
1200 x 800 x 600	1270 x 870 x 700	1000 x 600	2,0 mm	2,0 mm	2000 kg	6 szint	<b>S 1286-I</b>	<b>8670</b>	<b>S 1286-v</b>	<b>8680</b>
1000 x 800 x 600	1070 x 870 x 700	800 x 600	2,0 mm	2,0 mm	2000 kg	6 szint	<b>S 1086-I</b>	<b>8690</b>	<b>S 1086-v</b>	<b>8700</b>
800 x 500 x 600	870 x 570 x 700	600 x 300	1,25 mm	2,0 mm	1000 kg	4 szint	<b>S 856-I</b>	<b>8710</b>	<b>S 856-v</b>	<b>8720</b>

# Egymásra rakható tároló- és szállítókoténerok, Lager-Fix konténerok

## Tárolóláda SG

Robosztus és stabil tárolóláda villartókkal és különlegesen széles fogadósarkokkal. Meleg alkatrészek számára perforált kivitelben is szállítható. Fenékvastagság 2 mm, alsó perem alatti magasság 105 mm. Felület: zöld (RAL 6011) vagy merített tűzihorganyzás.



Névleges méret H x Sz x M mm	Külméret H x Sz x M mm	Lábak közti szélesség mm	Fal- vastagság	Fenék- vastagság	Terhelhetőség	Egymásra rakhatóság	lakkozott Cikk	Rend. szám	horganyzott Cikk	Rend. szám
1200 x 1000 x 650	1200 x 1140 x 700	850	2,0 mm	3,0 mm	2000 kg	5 szint	<b>SG 1216-I</b>	<b>8730</b>	<b>SG 1216-v</b>	<b>8740</b>
1200 x 800 x 650	1200 x 940 x 700	850	2,0 mm	3,0 mm	2000 kg	5 szint	<b>SG 1286-I</b>	<b>8750</b>	<b>SG 1286-v</b>	<b>8760</b>
1000 x 800 x 620	1000 x 940 x 670	750	1,75 mm	2,0 mm	2000 kg	5 szint	<b>SG 1086-I</b>	<b>8770</b>	<b>SG 1086-v</b>	<b>8780</b>

## Lager-Fix konténerok

Ennek a tárolóláda-típusnak az alapelve és kialakítása megfelel a bevált Lager-Fix dobozokénak. Különleges előny a nagy kiszedőnyílás, ami egymásra rakott állapotban is megmarad. Ezért ezek a tárolóládák az anyagok előkészítésénél is részt vesznek a gyártási folyamatban. A három oldalon körbefutó rakodóperem

lehetővé teszi 6 egység magasan az egymásra rakást. A különböző méretek egymásra rakása egyenesen is lehetséges. Az erősen összepréselt falak és a szögacél perem biztosítja a nagy teherbírást. Fenékvastagság 2 mm, alsó perem alatti magasság 100 mm. Felület: zöld (RAL 6011) vagy merített tűzihorganyzás.



Névleges méret H x Sz x M mm	Külméret H x Sz x M mm	Lábak közti szélesség mm	Fal- vastagság	Terhelhetőség	Egymásra rakhatóság	lakkozott Cikk	Rend. szám	horganyzott Cikk	Rend. szám
700 x 500 x 600	800 x 600 x 600	300 x 710	1,5 mm	800 kg	3 szint	<b>14/7-0a-I</b>	<b>8790</b>	<b>14/7-0a-v</b>	<b>8800</b>
1000 x 800 x 600	500 x 600 x 600	610 x 410	1,5 mm	800 kg	5 szint	<b>14/7-0b-I</b>	<b>8810</b>	<b>14/7-0b-v</b>	<b>8820</b>
1200 x 1000 x 600	800 x 600 x 600	870 x 700	2,0 mm	1000 kg	6 szint	<b>14/7-01-I</b>	<b>8830</b>	<b>14/7-01-v</b>	<b>8840</b>

## Félmagas rácsoldalú raklap

Egymásra rakható a DIN 15 155 szabvány szerinti európai csereraklappal. Terhelhetőség 1000 kg, 5-szörösen egymásra tehető, a DIN 15155 szerinti csereraklap lábainak és

rakodókeretének megfelelően, az egyik hosszanti fal teljesen lehajtható, bordázott acélfenékkal vagy deszkafenékkal szállítható, igény szerint. Felület: zöld (RAL 6011) vagy merített tűzihorganyzás.



Névleges méret és külméret mm	Lábak közti szélesség mm	Terhelhetőség	Egymásra rakhatóság	Kivitel	lakkozott Cikk	Rend. szám	horganyzott Cikk	Rend. szám
H 1240 x Sz 835 x M 420	760 x 590	1000 kg	5 szint	deszka fenéklap	<b>G 1284-I</b>	<b>9140</b>	<b>G 1284-v</b>	<b>9160</b>
H 1240 x Sz 835 x M 420	760 x 590	1000 kg	5 szint	acél fenéklap	<b>G 1284 S-I</b>	<b>9150</b>	<b>G 1284 S-v</b>	<b>9170</b>

# Rakoncák, rácskonténerek

## Rakoncák

Olyan nagy kiterjedésű gyártmányokat és alkatrészeket is áttekinthetően tárolhat és éppolyan könnyen szállíthat a stabil rakoncák segítségével, amelyek túllépik a rögzített falú tárolóládák kiterjedését.

A tartóoszlopok 50 x 50 x 3 mm-es zártszelvényből készülnek, hegesztett rakodósarkokkal. A fenék kerete 80-as U-profilból. A fenék merevségét erősítő horony fokozza. Felület: zöld (RAL 6011).



Névleges méret H x Sz x M	Alsó perem alatti magasság	Terhelhetőség	Egymásra rakhatóság	Cikk	Rend. szám
1000 x 800 x 600 mm	100 mm	1000 kg	4 szint	<b>R 1086</b>	<b>9180</b>
1200 x 800 x 600 mm	100 mm	1000 kg	4 szint	<b>R 1286</b>	<b>9200</b>
1200 x 1000 x 600 mm	100 mm	1000 kg	4 szint	<b>R 1216</b>	<b>9220</b>
1000 x 800 x 900 mm	100 mm	1000 kg	3 szint	<b>R 1089</b>	<b>9240</b>
1200 x 800 x 900 mm	100 mm	1000 kg	3 szint	<b>R 1289</b>	<b>9260</b>
1200 x 1000 x 900 mm	100 mm	1000 kg	3 szint	<b>R 1219</b>	<b>9280</b>

## Rácskonténerek

Szögacélból készült szerkezet. A falak 50 x 50 x 4,6 mm-es hegesztett acélrácsból, a keresztüllesztések ponthegeesztéssel készülnek. A fenéklap igény szerint horganyzott acéllemez vagy 25 mm vastag fa deszkázat. Alsó perem alatti magasság

100 mm, behajtási szélesség 750 mm, a szögacél mérete 40/40/4. Terhelhetőség 1000 kg. Egymásra rakott terhelhetőség 6 szint. Felület: zöld (RAL 6011) vagy merített tűzihorganyzás.



Névleges méret H x Sz x M mm	Külméret H x Sz x M mm	Kivétel	lakkozott Cikk	Rend. szám	horganyzott Cikk	Rend. szám
1000 x 800 x 525	1050 x 850 x 595	kivehető hosszanti fal/deszka fenéklap	<b>G 185-I</b>	<b>8890</b>	<b>G 185-v</b>	<b>8900</b>
1000 x 800 x 525	1050 x 850 x 595	kivehető hosszanti fal/acél fenéklap	<b>G 185S-I</b>	<b>8910</b>	<b>G 185S-v</b>	<b>8920</b>
1000 x 800 x 600	1050 x 850 x 670	fix falak/deszka fenéklap	<b>G 186-I</b>	<b>8930</b>	<b>G 186-v</b>	<b>8940</b>
1000 x 800 x 600	1050 x 850 x 670	fix falak/acél fenéklap	<b>G 186S-I</b>	<b>8950</b>	<b>G 186S-v</b>	<b>8960</b>
1000 x 800 x 600	1050 x 850 x 670	félig lehajtható oldalfal/deszka fenéklap	<b>G 186 K-I</b>	<b>8970</b>	<b>G 186 K-v</b>	<b>8980</b>
1000 x 800 x 600	1050 x 850 x 670	félig lehajtható oldalfal/acél fenéklap	<b>G 186 KS-I</b>	<b>8990</b>	<b>G 186 KS-v</b>	<b>9000</b>

Ígény esetén, 100 db-os legkisebb rendelési mennyiségtől 1200 x 800 mm alapméretben és a Pool rácskonténer lábaival is szállítható.

## Rácsoldalú raklapok

Európai csereszabatos raklap (DIN 15 155 szerinti). A keret szögacél profilból készül (DIN 1029), a falak elektromosan hegesztett 50 x 50 x 4,6 mm-es acélrácsból, az összes keresztüllesztés ponthegeesztett. Az egyik hosszanti fal félig lehajtható, amit egy vízszintesen

behegesztett, 180°-ban elforduló, a sarokoszlopoknál rugósan rögzített tengely biztosít. Azért, hogy európai csereraklapként használható legyen, az összes acél rész a Német Szövetség Vasút előírásainak megfelelően szürkére lakkozott (RAL 7030). Ígény esetén más szín is szállítható.



Névleges méret mm	Külméret mm	Térfogat	Alsó perem alatti magasság	Szögacél vastagsága	Terhelhetőség	Egymásra rakhatóság	Cikk	Rend. szám
H 1200 x Sz 800 x M 800	H 1240 x Sz 835 x M 970	0,75 m <sup>3</sup>	100 mm	60 x 40 x 5	900 kg	5 szint	<b>GB 1288</b>	<b>9010</b>

# Acél raklapok, veszélyesanyag-tároló konténerek, tartálykonténerek

## Acél raklap

A sima talpak miatt minden oldalról rakodható, és ezáltal univerzálisan felhasználható. A 4 oldalról mozgatható raklap egy erős, hornyolt fenékből áll

2, illetve 3 acéltalppal, amelyek zártszelvény profilal biztonságosan megvannak támasztva. Felület: zöld (RAL 6011) vagy merített tűzihorganyzott.



Névleges és külméret mm	Terhelhetőség	Talpak száma	lakkozott Cikk	Rend.szám	horganyzott Cikk	Rend.szám
H 1200 x Sz 1000 x M 130	2000 kg	3	SP 1210 F-I	9040	SP 1210 F-v	9050
H 1200 x Sz 800 x M 130	1500 kg	2	SP 1282 F-I	9060	SP 1282 F-v	9070
H 1200 x Sz 800 x M 130	2500 kg	3	SP 1283 F-I	9080	SP 1283 F-v	9090
H 1000 x Sz 800 x M 130	1500 kg	2	SP 1080 F-I	9100	SP 1080 F-v	9110
H 800 x Sz 500 x M 130	1500 kg	2	SP 850 F-I	9120	SP 850 F-v	9130

## Veszélyesanyag-tároló konténer euroméretben

Acéllemez, lakkozott.

- Engedély 1.4 S osztályú veszélyes anyagokhoz, UN-0432 számú anyagokra vonatkozó korlátozással (pirotechnikai eszközök műszaki célra).
- Máglya-teszt engedéllyel.
- II és III csomagolási csoport.
- A fedél nyitását gázrugós teleszkóp könnyíti.
- A fedél és a lehajtható oldal rögzítése kombináltan megoldható.
- Görgős pályán szállítható.
- Lezárható.



Névleges méret mm	Önsúly	Megengedett összsúly	Egymásra rakhatóság	Cikk	Rend.szám
H 1200 x Sz 800 x M 970	195 kg	380 kg	5 szint, 3 szint szállításnál		ajánlatkérés alapján

## Tartálykonténer

A konténer rendelkezik a GGVS/GGVE-nek megfelelő IBC engedéllyel a 3. veszélyességi osztály *b)* és *c)* csoportjába tartozó folyékony anyagok szállításához, max. 1,1 bar abszolút gőznyomással, valamint a 6.1. és 8. veszélyességi osztályba tartozó anyagok szállításához, melyek sűrűsége 1,32 kg/l.

A konténer kialakítása megfelel a törvényi szabályozásnak. A tartálykonténer nemesacélból préselt, tartóvázában leszorító keret tartja, és gumiütőközlők támasztják meg. Alul tagolt védőlemezek találhatóak, melyek szabadon kivethetők. Edzett és passzívált hegesztési varratokkal

rendelkezik. Emelődaruval (fülek a vázon) és villás targoncával minden oldalról mozgatható. Légtelenítő szelep max. 0,65 bar.

IBC 450/800/1000 liter a 3., 6.1. és 8. veszélyességi osztály *b)* és *c)* csoportjába tartozó folyékony anyagok szállításához a TR KTC 001 előírásnak megfelelően. Jelölőszám: 18001/4629.

A tartálykonténerek minden feltételnek és törvényi szabályozásnak megfelelnek ahhoz, hogy a felsorolt veszélyességi osztályba tartozó anyagok szállítása biztonságosan megoldható legyen.



Névleges űrtartalom kb.	Cikk	Rend.szám
450 l	IBC 450	81520
800 l	IBC 800	81370
1000 l	IBC 1000	81380